

# DARCO ventlab



**Termék katalógus**  
DARCO Ventlab

Szellőzőrácsok, Anemosztátok és  
kiegészítők

## Szellőzőrács

Model V _____	p. 6
Model INVI _____	p. 8
Model TREND _____	p. 9
Model LOFT _____	p. 10
Model V-open _____	p. 11
Model V-BOX _____	p. 14
Kiegészítő _____	p. 16
ASV ANEMOSTAT _____	p. 19

A **DARCO VENTLAB** szellőzőrácsok, szellőző- és meleg levegő kiegészítőnek prémium márkája. A sok éves tapasztalat, a magasan képzett szakembereink és a fejlett technológiai park lehetővé tette számunkra, hogy nem csak műszakilag tökéletes terméket tervezzünk és gyártsunk, hanem lélegzetelállító formavilágot is. A részletek iránti elkötelezettség különösen fontos számunkra.

# DARCO

## ventlab

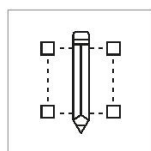

EGYEDI TERVEZÉS

Sokkal több, mint egyszerű dekoráció. Kialakítása és formavilága tökéletes

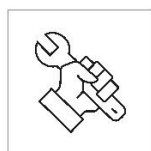

KÉZZEL KÉSZÍTETT

A precizitás minden részletre kiterjed így biztosítjuk, hogy Ön egy kiváló minőségű terméket kapjon.

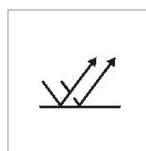

ROBUSZTUS KONSTRUKCIÓ

Masszív, erős konstrukció - biztosítja az évekig tartó minőséget.

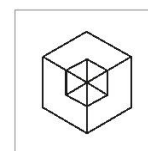

KIEGÉSZÍTŐK SZÉLES VÁLASZTÉKA

A rengeteg kiegészítőnk közül megtaláljuk a legtökéletesebbet számunkra.



**Típusok:**



**RÖGZÍTETT ZSALUS SZELLŐZŐRÁCS**



**ÁLLÍTHATÓ ZSALUS SZELLŐZŐRÁCS**

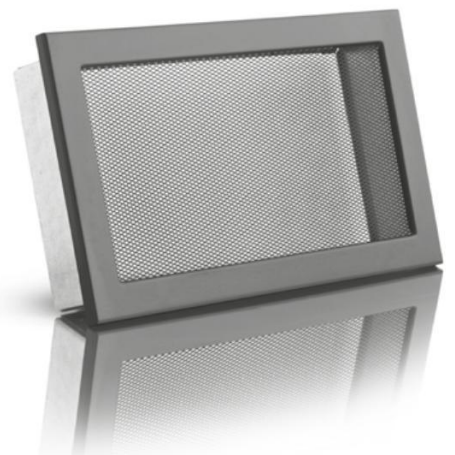

**EGYSZERŰ SZELLŐZŐRÁCS**

Felhasználása	Kandallóbetét szellőzés	
	Szellőző rendszer, Meleglevegő elvezetés	
Anyaga	ML	ML-porfestett acéllemez
	B	fehér
Szín	CZ	fekete

Maximális üzemi hőmérséklet 180°C

## Beépítő keret:

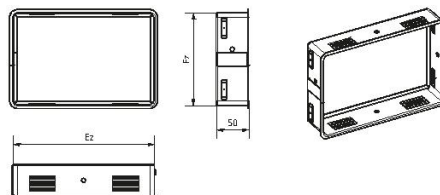

## V RÖGÍTETT ZSALUS SZELLŐZŐRÁCS



### KRVZS AxB - ML.a



## Méretek/Műszaki adatok

Külső méret AxB [mm]	Keresztmetszet [cm²]	Szellőzőrács méret [mm]				Beépítő keret méret [mm]		Súly [kg]
		Az	Bz	Cz	Dz	Ez	Fz	
220x95	73	220	95	57	132	198	68	0.7
200x145	140	200	145	107	118	178	118	1.0
190x170	165	190	170	132	108	168	143	1.1
240x170	225	240	170	132	158	218	143	1.2
220x220	285	220	220	182	132	198	193	1.3
325x170	325	325	170	132	243	303	143	1.4
325x195	395	325	195	157	243	303	168	1.6
450x170	475	450	170	132	368	428	143	1.8
450x220	674	450	220	182	368	428	193	2.1
450x240	754	450	240	202	368	428	213	2.2

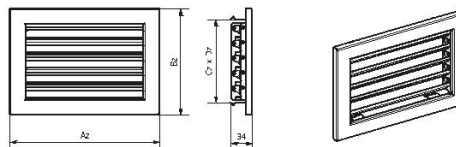

## V ÁLLÍTHATÓ ZSALUS SZELLŐZŐRÁCS



### KRVZ AxB - ML.a



## Méretek/Műszaki adatok:

Külső méret AxB [mm]	Keresztmetszet [cm²]	Szellőzőrács méret [mm]				Beépítő keret méret [mm]		Súly [kg]
		Az	Bz	Cz	Dz	Ez	Fz	
200x145	140	200	145	107	118	178	118	1.0
190x170	165	190	170	132	108	168	143	1.0
240x170	225	240	170	132	158	218	143	1.2
220x220	285	220	220	182	132	198	193	1.3
325x170	325	325	170	132	243	303	143	1.4
325x195	395	325	195	157	243	303	168	1.6
450x170	475	450	170	132	368	428	143	1.8
450x220	674	450	220	182	368	428	193	2.1
450x240	754	450	240	202	368	428	213	2.2

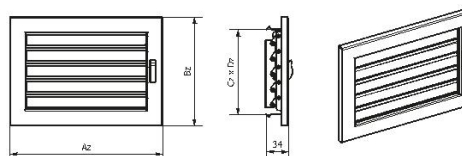

## V EGYSZERŰ SZELLŐZŐRÁCS



### KRVSM AxB - ML.a



## Méretek/Műszaki adatok:

Külső méret AxB [mm]	Keresztmetszet [cm²]	Szellőzőrács méret [mm]				Beépítő keret méret [mm]		Súly [kg]
		Az	Bz	Cz	Dz	Ez	Fz	
220x95	73	220	95	57	132	198	68	0.7
200x145	140	200	145	107	118	178	118	1.0
190x170	165	190	170	132	108	168	143	1.1
240x170	225	240	170	132	158	218	143	1.2
220x220	285	220	220	182	132	198	193	1.3
325x170	325	325	170	132	243	303	143	1.4
325x195	395	325	195	157	243	303	168	1.6
450x170	475	450	170	132	368	428	143	1.8
450x220	674	450	220	182	368	428	193	2.1
450x240	754	450	240	202	368	428	213	2.2

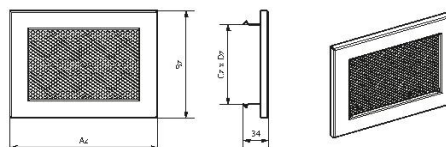

Kiegészítők a 16. oldalon.





Felhasználása	Kandallóbetét szellőzés	
	Szellőző rendszer, melegvívegő elvezetés	
	Szereleányítás	
Anyaga	ML	ML-porfestett acéllemez
	B	fehér
Szín	CZ	fekete

Maximális üzemi hőmérséklet 180°C

## INVI SZELLŐZŐRÁCS



### KRVIN AxB - ML.a



## Méretetek/Műszaki adatok:

INVI típus	Beépítő keret méret [mm]		Keresztmetszet [cm <sup>2</sup> ]	Súly [kg]
	Az	Bz		
200x70	198	68	29	0.30
180x120	178	118	62	0.35
170x145	168	143	72	0.38
220x145	218	143	97	0.45
200x195	198	193	122	0.51
305x145	303	143	140	0.58
305x170	303	168	168	0.63
430x145	428	143	202	0.76
430x195	428	193	283	0.90
430x215	428	213	324	0.95

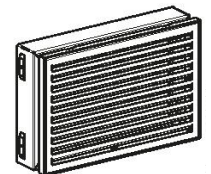
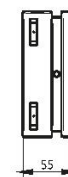
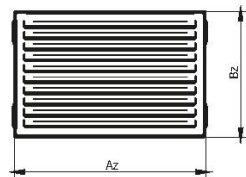

Kiegészítők a 16. oldalon.

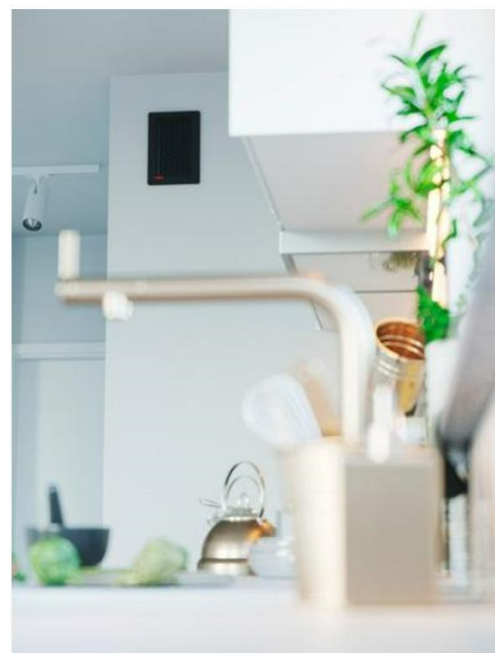

Felhasználása	Kandallóbetét szellőzés	
	Szellőző rendszer, melegvíví elvezetés	
	Szerelőnyílás	
Anyaga	ML	ML-porfestett acéllemez
Szín	B	fehér
	CZ	fekete

Maximális üzemi hőmérséklet 180°C

## TREND ZSALUS SZELLŐZŐRÁCS



### KRVTZ AxB - ML.a

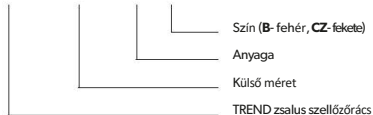

## TREND SZELLŐZŐRÁCS



### KRVT AxB - ML.a



## Méretek/Műszaki adatok

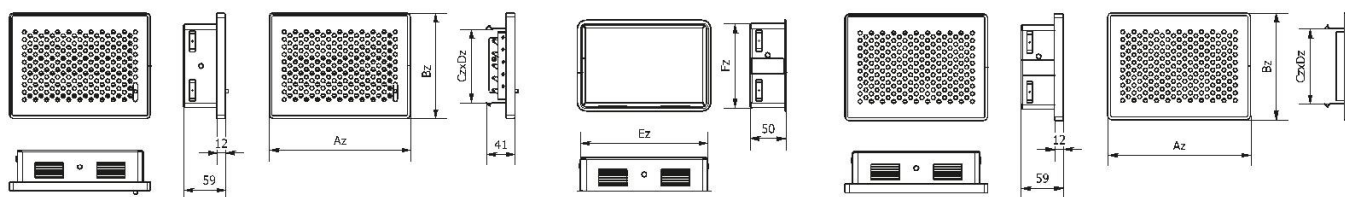

Külső méret AxB [mm]	Keresztmetszet [cm <sup>2</sup> ]	Szellőzőrács méret [mm]				Beépítő keret méret [mm]		Súly [kg]
		Az	Bz	Cz	Dz	Ez	Fz	
200x145	58	200	145	107	113	178	118	0,6
190x170	70	190	170	132	103	168	143	0,6
240x170	90	240	170	132	153	218	143	0,8
220x220	120	220	220	182	133	198	193	0,8
325x170	131	325	170	132	238	303	143	0,9
325x195	165	325	195	157	238	303	168	1
450x170	184	450	170	132	363	428	143	1,2
450x220	265	450	220	182	363	428	193	1,4
450x240	281	450	240	202	363	428	213	1,5

Külső méret AxB [mm]	Keresztmetszet [cm <sup>2</sup> ]	Szellőzőrács méret [mm]				Beépítő keret méret [mm]		Súly [kg]
		Az	Bz	Cz	Dz	Ez	Fz	
220x95	43	220	95	57	132	198	68	0,4
200x145	58	200	145	107	113	178	118	0,5
190x170	70	190	170	132	103	168	143	0,5
240x170	90	240	170	132	153	218	143	0,6
220x220	120	220	220	182	153	198	193	0,6
325x170	131	325	170	132	238	303	143	0,7
325x195	165	325	195	157	238	303	168	0,7
450x170	184	450	170	132	363	428	143	0,9
450x220	265	450	220	182	363	428	193	1
450x240	281	450	240	202	363	428	213	1,1



Felhasználás	Kandallóbetét szellőzés	
	Szellőző rendszer, meleg levegő elvezetés	
	Szerelőnyílás	
Anyaga	ML	ML- porfestett acéllemez
	CH	CH- Szállcsiszolt inox
Szín	B	fehér
	CZ	fekete

Maximal working temperature: 180°C

### LOFT SZELLŐZŐRÁCS



KRR AxB - ... .a

- Szín (B- fehér, CZ- fekete)
- Anyaga (ML- porfestett acéllemez, CH- Szállcsiszolt inox)
- Külső méret
- LOFT Szellőzőrác

### Méretek/Műszaki adatok:

Külső méret AxB [mm]	Keresztszűzlet [cm <sup>2</sup> ]	Súly [kg]
350x60	128	2.1
650x60	247	3.7
1000x60	385	5.5
350x100	233	2.8
500x100	331	3.8
650x100	432	4.9
800x100	535	5.9
1000x100	670	7.4
350x150	384	3.7
650x150	684	6.5

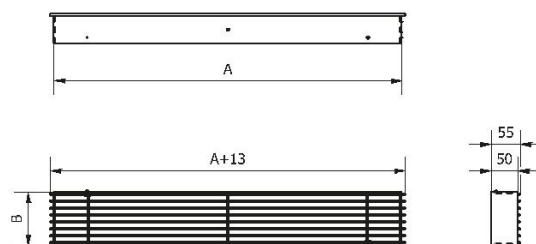

Kiegészítők a 16. oldalon.





Típusok:

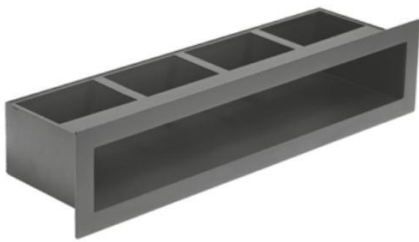

MINIMAL EGYENES SZELLŐZŐRÁCS



MINIMAL EGYENES SZELLŐZŐRÁCS BEÉPÍTŐ KERETTEL

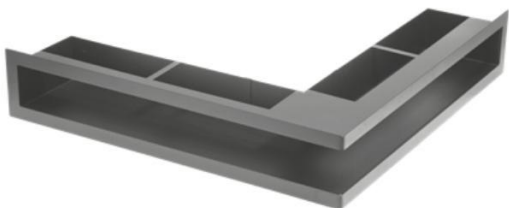

MINIMAL SAROK SZELLŐZŐRÁCS

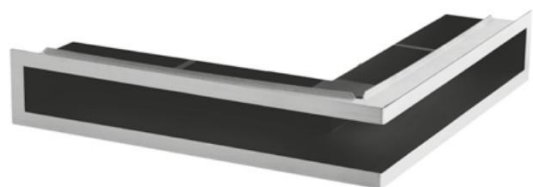

MINIMAL SAROK SZELLŐZŐRÁCS BEÉPÍTŐ KERETTEL

Felhasználás	Kandallóbetét szellőzés	
	Szellőző rendszer, meleglevegő elvezetés	
	Szereleányítás	
Anyaga	ML	ML-porfestett acéllemez
	CH	CH-szállcsiszolt inox
Szín	B	fehér
	CZ	fekete
	GR	grafit

Maximális üzemi hőmérséklet 180°C

## EGYENES SZELLŐZŐRÁCS

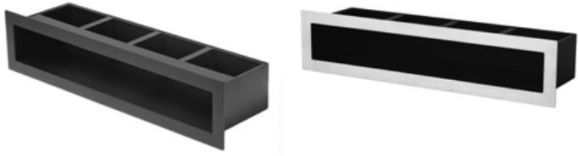

**KRVO-I - AxB - ... .a**

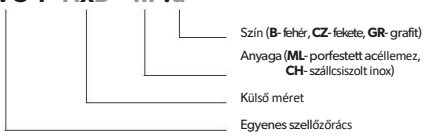

## Méretek/Műszaki adatok

Külső méret AxB [mm]	Keresztmetszet [cm <sup>2</sup> ]	Szellőzőrác méret [mm]			Súly [kg]
		C	D	E	
450x100	235	71	120	415	1.4
700x100	395	71	120	665	1.5
900x100	515	71	120	865	2.6
450x70	125	41	91	415	1.2
700x70	210	41	91	665	2.0
900x70	265	41	91	865	2.2

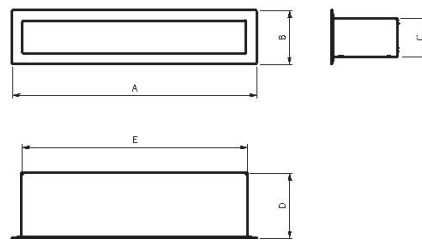

## EGYENES SZELLŐZŐRÁCS BEÉPÍTŐ KERETTEL



**KRVO-I/R - AxB - ... .a**



## Méretek/Műszaki adatok

Külső méret AxB [mm]	Keresztmetszet [cm <sup>2</sup> ]	Szellőzőrác méret [mm]			Súly [kg]
		C	D	E	
450x100	235	71	120	415	1.9
700x100	395	71	120	665	2.7
900x100	515	71	120	865	3.6
450x70	125	41	91	415	1.7
700x70	210	41	91	665	2.3
900x70	265	41	91	865	3.2

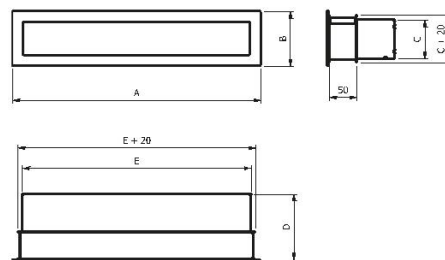

## MINIMAL SAROK SZELLŐZŐRÁCS

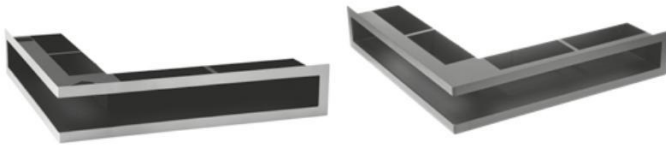

### KRVO-L - AxB/D - ... - ... a

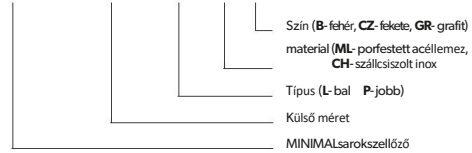

### Méret/Műszaki adatok:

Típus	Külső méret AxB/D [mm]	Keresztmetszet [cm <sup>2</sup> ]	Szellőzőrácsméret [mm]							Súly [kg]
			A	B	C	D	E	F	G	
P	300x500/100	365	300	500	68	100	320	520	120	2.1
	300x500/70	248	300	500	38	70	320	520	120	1.9
L	500x300/100	365	500	300	68	100	520	320	120	2.1
	500x300/70	248	500	300	38	70	520	320	120	1.9
-	500x500/100	495	500	500	68	100	520	520	120	3.4
	500x500/70	310	500	500	38	70	520	520	120	2.8
P	500x700/100	626	500	700	68	100	520	720	120	3.2
	500x700/70	372	500	700	38	70	520	720	120	2.9
L	700x500/100	626	700	500	68	100	720	520	120	3.2
	700x500/70	372	700	500	38	70	720	520	120	2.9

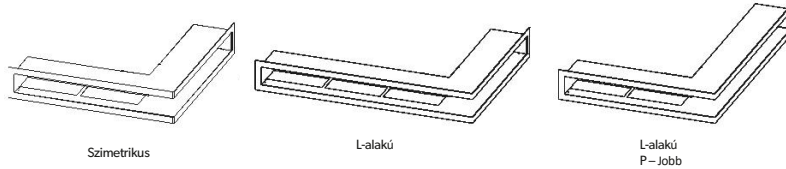
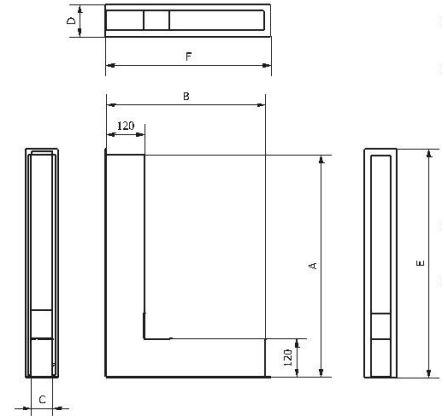

## MINIMAL SAROK SZELLŐZŐRÁCS BEÉPÍTŐ KERETTEL

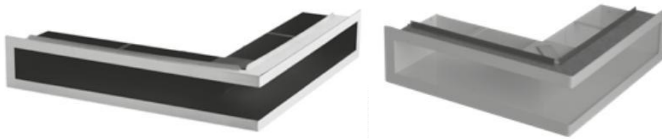

### KRVO-L/R - AxB/D - ... - ... a



### Méret/Műszaki adatok:

Típus	Külső méret AxB/D [mm]	Keresztmetszet [cm <sup>2</sup> ]	Szellőzőrácsméret [mm]							Súly [kg]
			A	B	CD	E	F	G		
P	300x500/100	365	300	500	68	100	320	520	120	2.9
	300x500/70	248	300	500	38	70	320	520	120	2.7
L	500x300/100	365	500	300	68	100	520	320	120	2.9
	500x300/70	248	500	300	38	70	520	320	120	2.7
-	500x500/100	495	500	500	68	100	520	520	120	3.8
	500x500/70	310	500	500	38	70	520	520	120	3.4
P	500x700/100	626	500	700	68	100	520	720	120	4.3
	500x700/70	372	500	700	38	70	520	720	120	4.0
L	700x500/100	626	700	500	68	100	720	520	120	4.3
	700x500/70	372	700	500	38	70	720	520	120	4.0

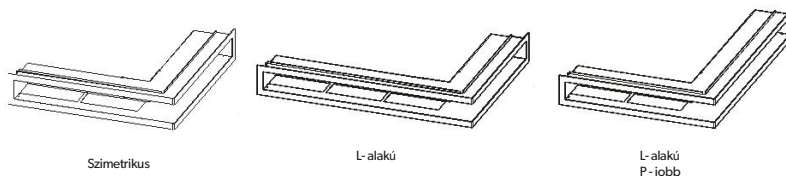
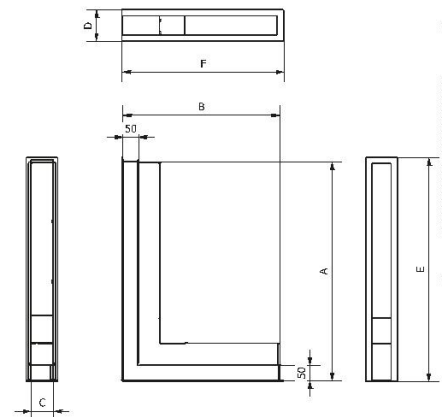

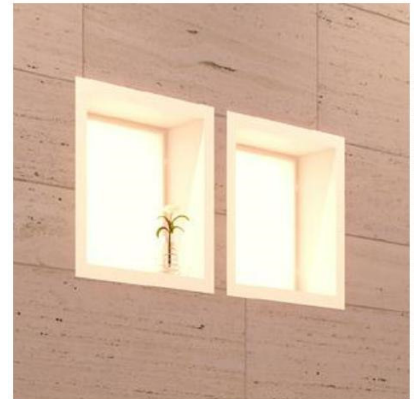
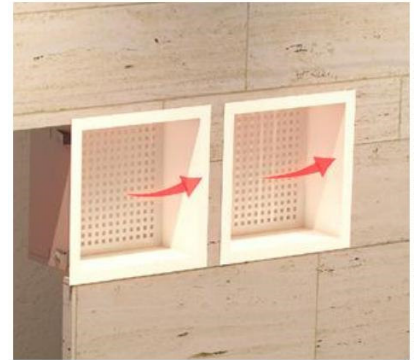

A V-BOX rendszer a modern kandallóburkolatokhoz tökéletesen illeszkedő dizájnelemek összessége. Ezen egyszerű formák segítségével egyszerűen építhet egyedi és jó megjelenésű kandallót.

## Típusok:



**V-BOX SET**



**V-BOX FÉNY MODULLAL**



**V-BOX SZELLŐZTETŐ MODULLAL**



Felhasználása	Dekoráció	
	Szellőző rendszer, meleglevető elvezetés V-BOX.VENT	
	Szerelelnyílás	
Anyaga	ML	ML-porfestett acéllemez
Szín	B	fehér

Maximális üzemi hőmérséklet 150°C, 80°C (V-BOX.LIGHT)

## V-BOX SET



Típus	Szellőzőrác méret [mm]					Súly [kg]
	A	B	C	D	E	
25x35x25	292	392	250	213	350	6.1
35x35x25	392	392	350	213	350	7.3
35x70x25	742	392	350	213	700	11.3
35x70x40	742	392	350	403	700	18.4

**FIGYELEM!** A V-BOX SET tartalmazza a "click" rendszerrel ellátott szerelőkeretet, a dekoratív belső dobozt és a hátlapot.

## V-BOX.SET - ...x...x... - ML.B

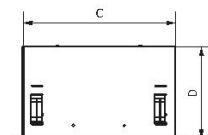
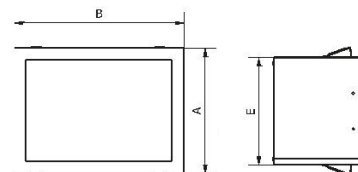

## V-BOX FÉNY MODULLAL

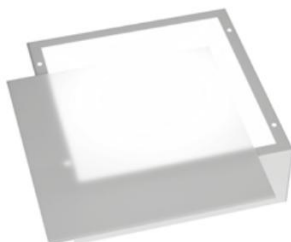

Típus	Szellőzőrác méret [mm]			Súly [kg]
	A	B	C	
35x35	342	342	103	3.3

Tápellátás/teljesítményfogyasztás: 230 V AC, 50 Hz /15 W  
A V-Box Light modul a megfelelő típusú V-Box készlettel kell összekötni.

### LED color:

B Fehér színű LED fény  
DIM Fehér színű LED fény, szabályzóval (távírányítóval)  
COLOUR RGB LED fény, színváltó egységgel (távírányítóval)

## V-BOX.LIGHT- 35x35 - ML . x

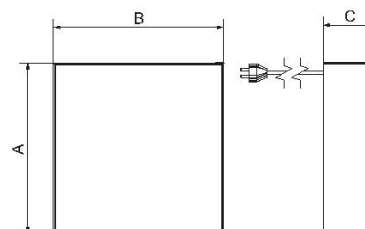

## V-BOX VENTILATION MODULE

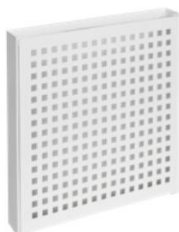

Típus	Szellőzőrác méret [mm]			Keresztszűret [cm <sup>2</sup> ]	Súly [kg]
	A	B	C		
25x35	242	342	54	150	1.9
35x35	342	342	54	225	2.4

**Vigyázat!** A V-BOX szellőzőmodult a megfelelő típusú V-Box szettel kell összekötni.

## V-BOX.VENT - ...x... - ML . B

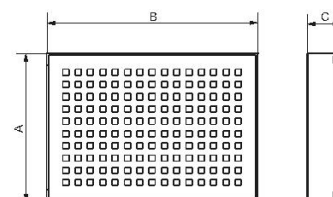
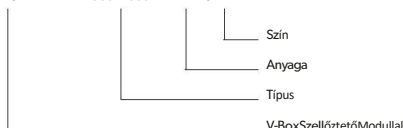

		KRVZ	KRVZS	KRVSM	KRVIN	KRVT	KRVTZ	KRR
1	Süllyesztett keret	•	•	•	•			
2	Decking grille	•	•	•				
3	Takaró hátlap	•	•	•	•	•	•	
4	LOFT takaró hátlap							•
5	Átalakító	•	•	•	•	•	•	
6	Átalakító doboz	•	•	•	•	•	•	
7	Átalakító (dupla)	•	•	•	•	•	•	
8	Átalakító doboz (dupla)	•	•	•	•	•	•	

## 1. Süllyesztett keret



### KRV-RL Ax B - ML.a

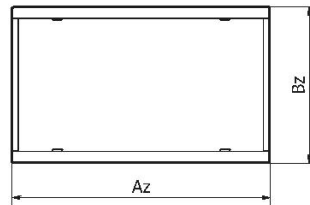
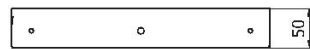

\* A keret nem tartalmazza a KRV szellőzőrácsot!

KRV típus Ax B [mm]	Süllyesztett keret méret [mm]		Súly [kg]
	Az	Bz	
220x95	223	98	0.2
200x145	203	148	0.2
190x170	193	173	0.2
240x170	243	173	0.2
220x220	223	223	0.3
325x170	328	173	0.3
325x195	328	308	0.3
450x170	453	173	0.4
450x220	453	223	0.4
450x240	453	243	0.4

## 2. DECKING GRILLE



### KRV D Ax B - ML.a

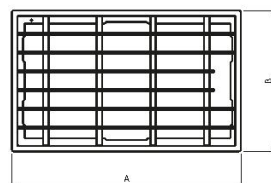

\* A keret nem tartalmazza a KRV szellőzőrácsot!

KRV típus Ax B [mm]	méret [mm]				Súly* [kg]
	A	B	C	D	
325x170	342	187	328	173	3.0
325x195	342	212	328	198	3.3
450x170	467	187	453	173	4.0
450x240	467	257	453	243	5.0

## 3. TAKARÓ HÁTFAL



\*

\* A beépítő keretet nem tartalmazza.

KRV típus AxB [mm]	Takaró hátfal mérete		Súly [kg]
	A [mm]	B [mm]	
200x145	180	120	0.2
190x170	170	145	0.2
240x170	220	145	0.2
220x220	200	195	0.3
325x170	305	145	0.3
325x195	305	170	0.3
450x170	430	145	0.4
450x220	430	195	0.5
450x240	430	215	0.5

### MKKRV AxB - ML.CZ

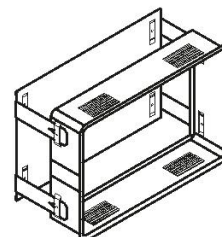
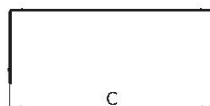
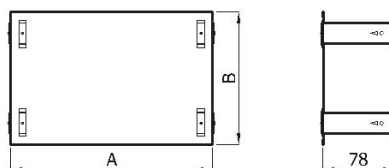

## 4. LOFT TAKARÓ HÁTFAL



LOFT Típus	LOFT takaró hátfal [mm]		Súly [kg]
	A	B	
350x60	353	65	0.3
650x60	653	65	0.6
1000x60	1003	65	0.9
350x100	353	103	0.5
500x100	503	133	0.6
650x100	653	103	0.8
800x100	803	103	0.9
1000x100	1003	103	1.1
650x150	653	155	0.9
350x150	353	155	0.6

### MKKRR ...x... - ML.CZ

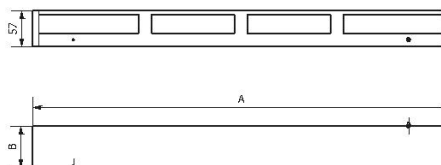
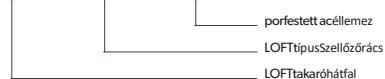

## 5. ÁTALAKÍTÓ



KRV Típus AxB [mm]	Átalakító méret [mm]		Flexi cső [mm]	Súly [kg]
	A	B		
200x145	180	120	80-110	0.2
190x170	170	145	80-150	0.2
240x170	220	145	80-150	0.3
220x220	200	195	80-180	0.3
325x170	305	145	80-150	0.3
325x195	305	170	80-150	0.3
450x170	430	145	80-150	0.4
450x220	430	195	80-180	0.5
450x240	430	215	80-200	0.5

### KDKRV AxB / d - ML.CZ

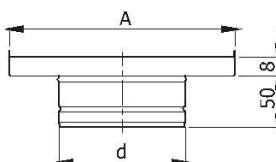
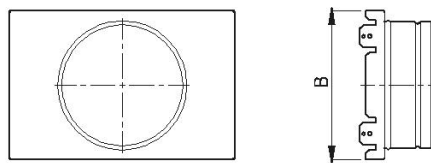
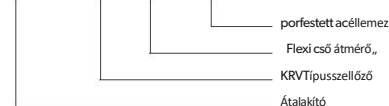

## 6. ÁTALAKÍTÓ DOBOZ

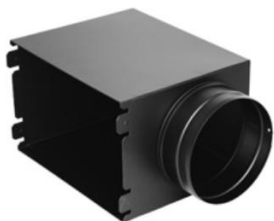

KRV Típus AxB [mm]	Átalakító doboz méret [mm]		Flexi cső [mm]	Súly [kg]
	A	B		
200x145	180	120	80-110	0.6
190x170	170	145	80-150	0.6
240x170	220	145	80-150	0.7
220x220	200	195	80-180	0.8
325x170	305	145	80-150	0.9
325x195	305	170	80-150	1.0
450x170	430	145	80-150	1.4
450x220	430	195	80-180	1.4
450x240	430	215	80-200	1.5

### KDBKRV AxB / d - ML.CZ

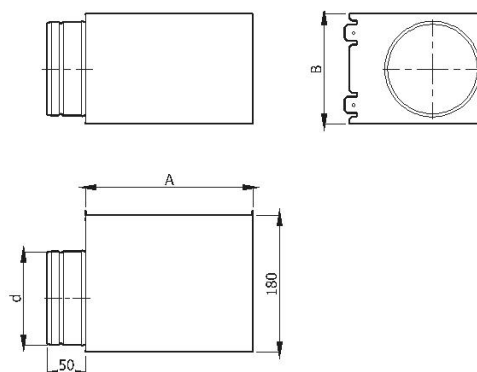
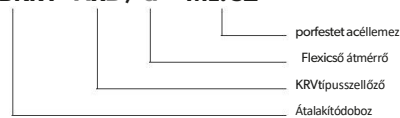

## 7. ÁTALAKÍTÓ DUPLA



KRV típus AxB [mm]	Átalakító méret [mm]			Flexi cső [mm]	Súly [kg]
	A	B	C		
450x170	430	145	225	2x80-150	0.5
450x220	430	195	225	2x80-180	0.5
450x240	430	215	225	2x80-180	0.5

### KDPKRV AxB / 2xd - ML.CZ

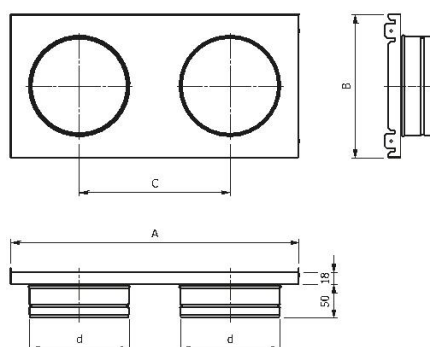
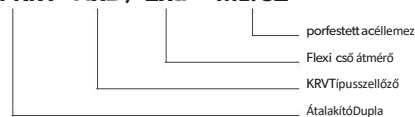

## 8. ÁTALAKÍTÓ DOBOZ DUPLA



KRV típus AxB [mm]	Átalakító Doboz [mm]			Flexi cső [mm]	Súly [kg]
	A	B	C		
450x170	430	145	225	2x80-150	1.3
450x220	430	195	225	2x80-180	1.4
450x240	430	215	225	2x80-180	1.4

### KDBKRV AxB / 2xd - ML.CZ

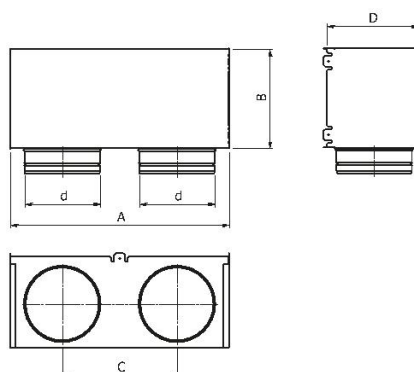





Felhasználása	Hideg és meleg levegőbefűtés	
	Hideg és meleg levegő elszívás	
	Szerelőnyílás	
Anyaga	ML	ML-porfestett acéllemez
Szín	B	fehér
	CZ	fekete

## TÉGLALAP ALAKÚ ANEMOSZTÁT



### ASKV x-ML.a

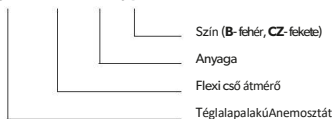

#### Méreték/Műszaki adatok:

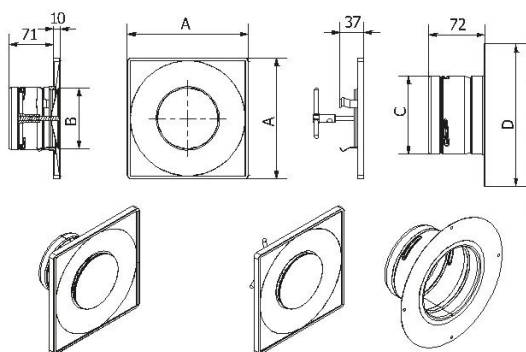

Flexi cső átmérő [mm]	Anemosztát méret [mm]				Súly [kg]
	A	B	C	D	
100	190	96	98,5	160	0,5
125	215	121	123,5	185	0,6
150	240	146	148,5	210	0,7
160	240	146	158,5	210	0,8

## KÖR ALAKÚ ANEMOSZTÁT



### ASV x-ML.a

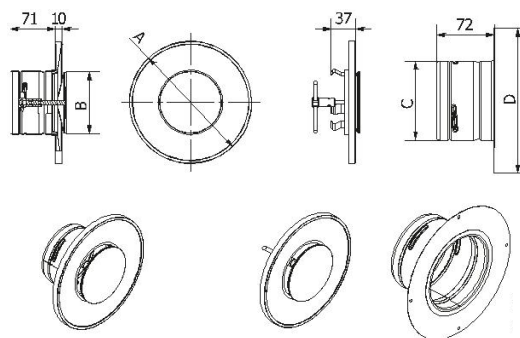

Flexi cső átmérő [mm]	Anemosztát méret [mm]				Súly [kg]
	A	B	C	D	
100	190	96	98,5	160	0,5
125	215	121	123,5	185	0,6
150	240	146	148,5	210	0,7
160	240	146	158,5	210	0,8

**Légáramlás diagrammok:**

**ASV100-ML – levegő befűtés**

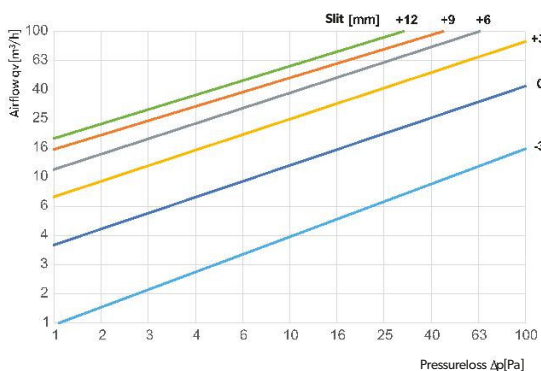

**ASV100-ML – levegő elszívás**

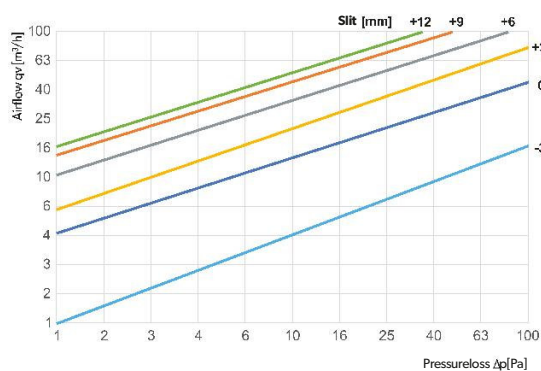

**ASV125-ML - levegő befűtés**

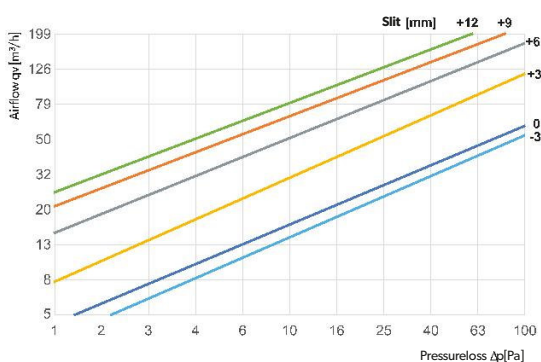

**ASV125-ML - levegő elszívás**

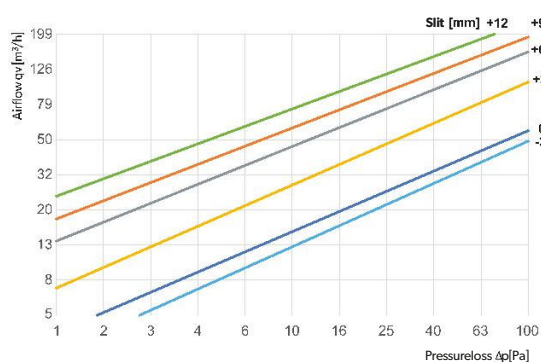

**ASV150-ML - levegő befűtés**

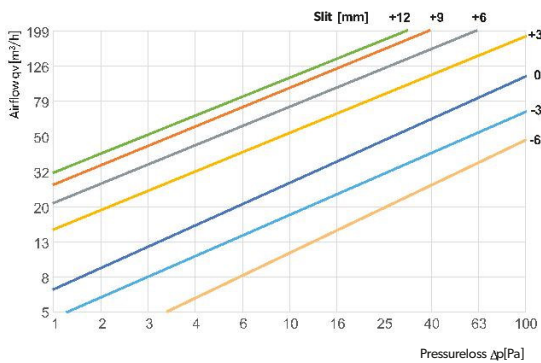

**ASV150-ML - levegő elszívás**

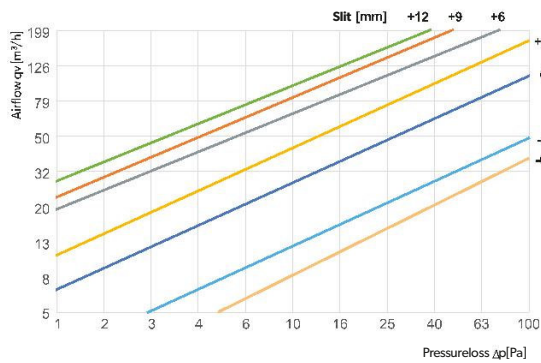

**ASV160-ML - levegő befűtés**

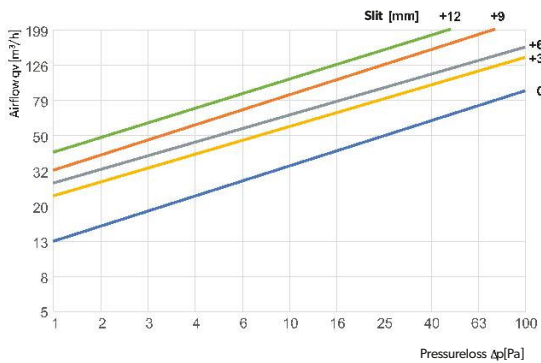

**ASV160-ML - levegő elszívás**

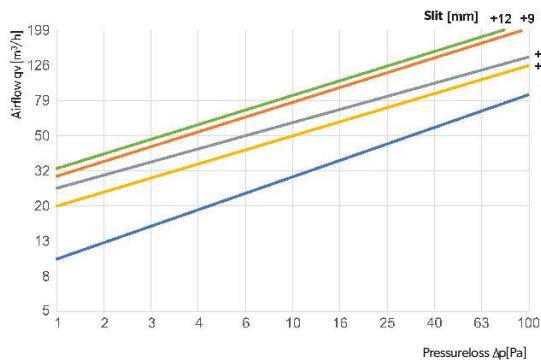



## ASK x - ML.a

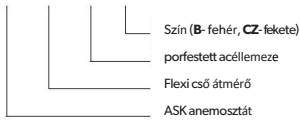

Felhasználása	Hideg és meleg levegő befűtés	
	Szerelőnyílás	
Anyaga	ML	ML- porfestett acéllemez
Szín	B	fehér
	CZ	fekete



## Méretetek:

Típus	"Flexi cső méret [mm]	Anemosztát méret [mm]			Súly [kg]
		dz	A	B	
ASK100	100	98	195	175	0,6
ASK125	125	123	220	200	0,7
ASK150	150	148	245	225	0,9

