

KERÁMIA BÉLÉS

Extra fényt kölcsönöz a kandallónak.
Fekete színben is kérhető.

Szerkezetének és tulajdonságainak köszönhetően növeli a kandallóbetét hatékonyságát, és még szebbé teszi azt. Ez egy rendkívül tartós anyag, amely kizárólag a kandallóinkhoz készült.



HIDEG KÉZ KILINCS

A kiváló minőségű rozsdamentes acélból készült perforált kilincsszerkezet a kilincs természetes hűtését eredményezi.

Kérhető fekete színben is, így beleolvadva a vonalvezetésbe.



STABIL AJTÓSZERKEZET

Speciális acélprofilból készül, mely biztosítja a stabilitást.

Egy ilyen konstrukció csak tömör ajtóprofilokkal érhető el.

Így nem csak ellenáll a magas hőmérsékletnek, de megfelelő tömítettséget is biztosít.

REJTETT KILINCS LIFTES KANDALLÓBETÉTEKHEZ

Kivehető, hideg kéz kilincs.

Lehetővé teszi, hogy természetes rálátást biztosítson a tűzre.

Fekete színben is kérhető.

Az ajtó zárása után a kilincs az ajtóban maradhat, vagy eltávolítható.



UP ajtóemelő rendszer



Tökéletesen megtervezett és kivitelezett liftes ajtómechanika jellemzi az UP ajtóemelő rendszert.

A modern liftes mechanizmus biztosítja a kandalló tömörségét és a biztonságos használatot.

A tervezők olyan speciális nyílásokat alakítottak ki, amelyek lehetővé teszik a mechanizmushoz való hozzáférést anélkül, hogy bontani kellene a felépítményt.

KÉTKOMPONENSŰ VÉDŐRÉTEG



A Defro Home termékcsalád készülékei a legmagasabb minőségű festékekkel vannak kezelve.

Ez a festék egy speciális szárítóban keményedik és ennek köszönhetően a felhasználók nincsenek kitéve kellemetlen szagoknak.

A festék rendkívül ellenálló a mechanikai sérülésekkel szemben.

Az első begyűjtés szagtalan és füstmentes.

DEKOR ÜVEGEZÉS

A kortárs trendekhez igazodva, fekete szitanyomással készült kerámia üvegezés.

Kiváló minőségű szinterezett üvegezés.

A fekete DEKOR sáv optikailag nagyobbítja a tűztér belsejét és modernebb formát kölcsönöz.

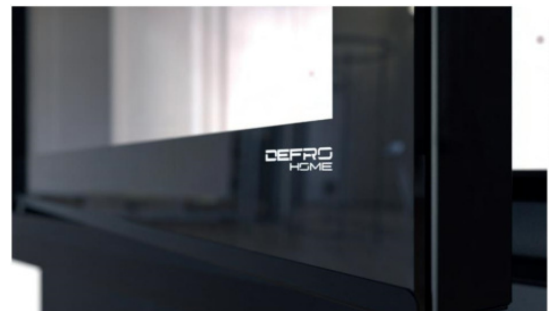

A DEFRO HOME INTRA sorozat az ökológia, a dizájn és a gazdaságosság harmóniáját szem előtt tartva jött létre. A szabadalmaztatott megoldások garantálják az energiatakarékosságot és a kandallóbetét problémamentes működését.



1. SÍKÜVEGES KANDALLÓBETÉTEK:

- Defro Home Intra XSM
- Defro Home Intra SM
- Defro Home Intra ME
- Defro Home Intra LA

2. OLDALÜVEGES KANDALLÓBETÉTEK:

- Defro Home Intra XSM BL / BP MINI
- Defro Home Intra SM BL / BP MINI
- Defro Home Intra SM BL / BP
- Defro Home Intra ME BL / BP

3. SÍKÜVEGES LIFTES KANDALLÓBETÉTEK:

- Defro Home Intra SM G
- Defro Home Intra ME G
- Defro Home Intra LA G
- Defro Home Intra XLA G

4. OLDALÜVEGES LIFTES KANDALLÓBETÉTEK:

- Defro Home Intra XSM BL / BP MINI G
- Defro Home Intra SM BL / BP MINI G
- Defro Home Intra SM BL / BP G
- Defro Home Intra ME BL / BP G

5. SZEMKÖZTI ÜVEGES KANDALLÓBETÉTEK:

- Defro Home Intra SM T
- Defro Home Intra ME T
- Defro Home Intra LA T

6. SZEMKÖZTI ÜVEGES LIFTES KANDALLÓBETÉTEK:

- Defro Home Intra SM T G
- Defro Home Intra ME T G
- Defro Home Intra LA T G

7. HÁROM OLDALÜVEGES KANDALLÓBETÉTEK:

- Defro Home Intra XSM C
- Defro Home Intra SM C

8. HÁROM OLDALÜVEGES LIFTES KANDALLÓBETÉTEK:

- Defro Home Intra XSM C G
- Defro Home Intra SM C G
- Defro Home Intra ME C G

9. HÁROM OLDALÜVEGES COMPACT KANDALLÓ

- Defro Home Intra XSM C ver. COMPACT 1



Defro Home Intra
XSM

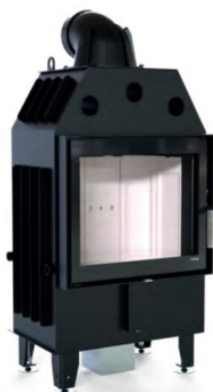

Defro Home Intra
SM

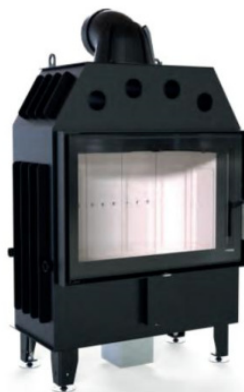

Defro Home Intra
ME



Defro Home Intra
LA

Műszaki adatok

Típus	XSM	SM	ME	LA
Névleges teljesítmény	8 kW	10 kW	13 kW	16 kW
Teljesítmény tartomány	3,2-9,6 kW	4-12 kW	5,2-15,6 kW	6,4-19,2 kW
Energia osztály	A+	A	A+	A
Füstcsőcsonk átmérő	150 mm	200 mm	200 mm	200 mm
Hatásfok	80,9 %	80,1 %	80 %	80,1 %
Füstgáz hőmérséklet	250°C	267°C	261°C	269°C
Tüzelőanyag maximális hossza	350 mm	500 mm	700 mm	850 mm
Alsó szellőzőrács minimális mérete	400 cm ²	500 cm ²	650 cm ²	800 cm ²
Alsó szellőzőrács minimális mérete	560 cm ²	700 cm ²	910 cm ²	1120 cm ²
Súly	~154 kg	~200 kg	~235 kg	~268 kg

Kiegészítők

- Fekete kerámia
- Kilincs az ajtó másik oldalán
- Fekete Kilincs
- Thermoblock hőtároló elemek
- Dupla üvegezés

Műszaki rajz

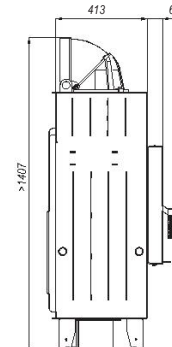
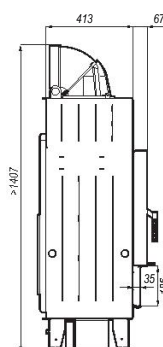
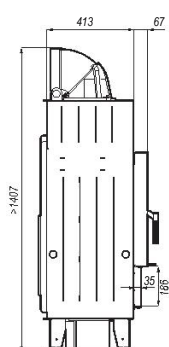
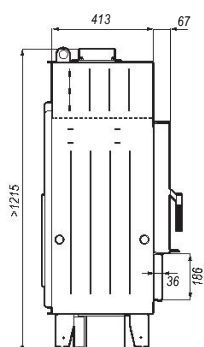
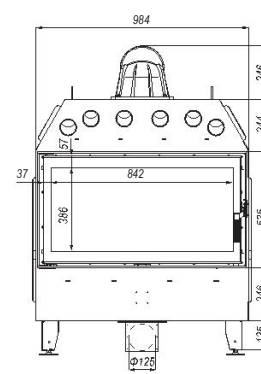
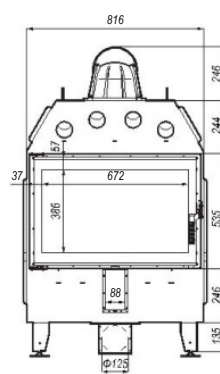
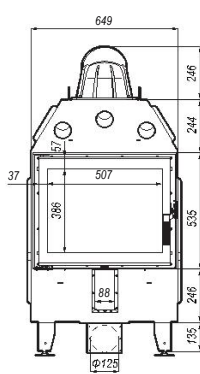
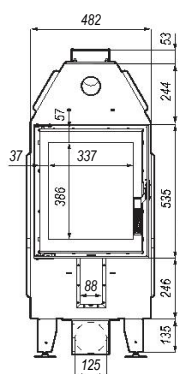



Defro Home Intra
XSM BL / BP MINI



Defro Home Intra
SM BL / BP MINI



Defro Home Intra
SM BL / BP



Defro Home Intra
ME BL / BP

Műszaki adatok

Típus	XSM MINI	SM MINI	SM	ME
Névleges teljesítmény	8 kW	8 kW	10 kW	13 kW
Teljesítmény tartomány	3,2-9,6 kW	3,2-9,6 kW	4-12 kW	5,2-15,6 kW
Energia osztály	A+	A+	A	A+
Füstcsőcsonk átmérő	150 mm	150 mm	200 mm	200 mm
Hatásfok	80,9 %	80,9 %	80,1 %	80 %
Füstgáz hőmérséklet	250°C	250°C	267°C	261°C
Tüzelőanyag maximális hossza	350 mm	350 mm	500 mm	700 mm
Alsó szellőzőrács minimális mérete	400 cm ²	400 cm ²	500 cm ²	650 cm ²
Alsó szellőzőrács minimális mérete	560 cm ²	560 cm ²	700 cm ²	910 cm ²
Súly	-134 kg	-134 kg	-202 kg	-238 kg

Kiegészítők

- Fekete kerámia
- Kilincs az ajtó másik oldalán
- Fekete kilincs
- Thermoblock hőtároló elemek
- Dupla üvegezés

Műszaki rajz

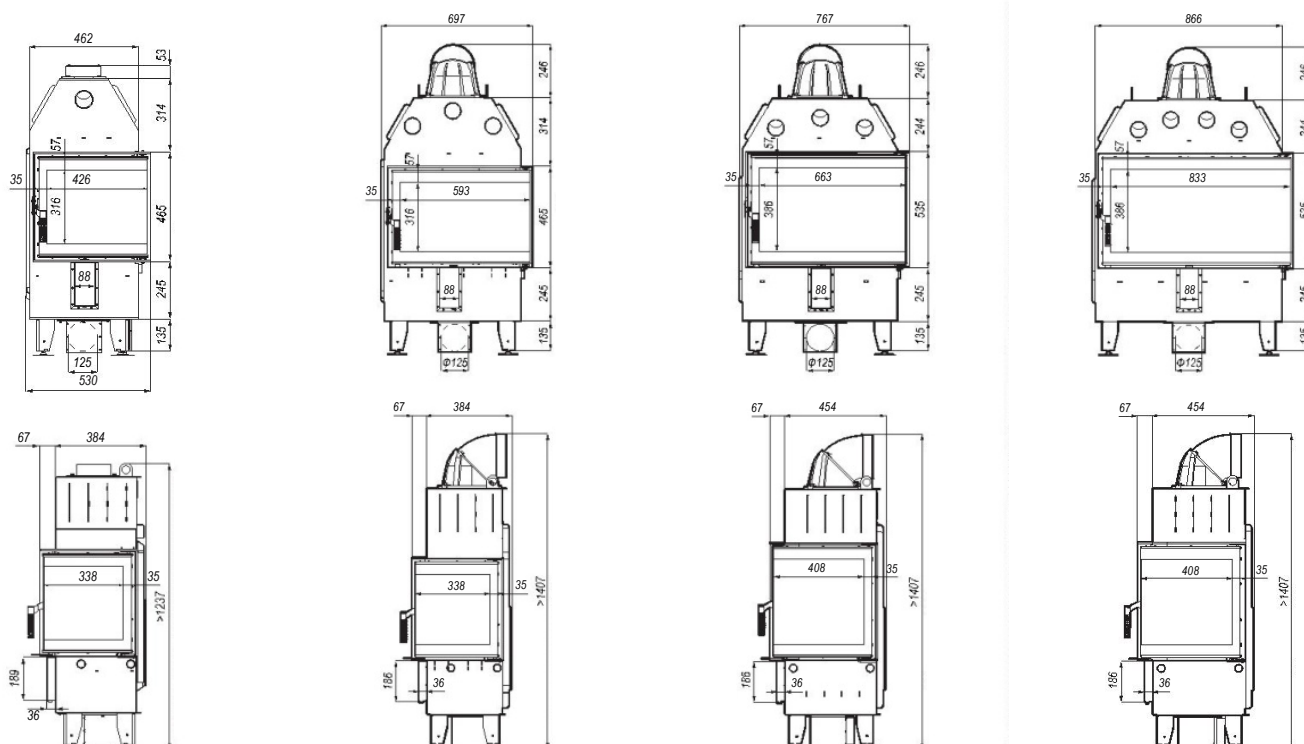



Defro Home Intra
SM G



Defro Home Intra
ME G



Defro Home Intra
LA G



Defro Home Intra
XLA G

Műszaki adatok

Típus	SM	ME	LA	XLA
Névleges teljesítmény	10 kW	13 kW	16 kW	22 kW
Teljesítmény tartomány	4-12 kW	5,2-15,6 kW	6,4-19,2 kW	8,8-26,4 kW
Energia osztály	A	A+	A	A
Füstcsőcsonk átmérő	200 mm	200 mm	200 mm	250 mm
Hatásfok	80,1 %	80 %	80,1 %	80 %
Füstgáz hőmérséklet	267°C	261°C	269°C	258°C
Tüzelőanyag maximális hossza	500 mm	700 mm	850 mm	850 mm
Alsó szellőzőrács minimális mérete	500 cm ²	650 cm ²	800 cm ²	1100 cm ²
Felső szellőzőrács minimális mérete	700 cm ²	910 cm ²	1120 cm ²	1540 cm ²
Súly	~245 kg	~281 kg	~318 kg	~420 kg

Kiegészítők

- Fekete kerámia
- Rejtett kilincs
- Fekete kilincs
- Thermoblock hőtároló elemek
- Dupla üvegezés

Műszaki rajz

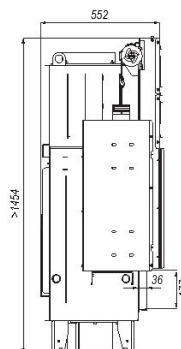
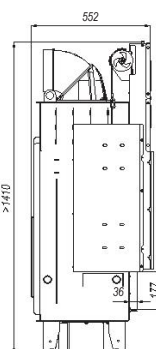
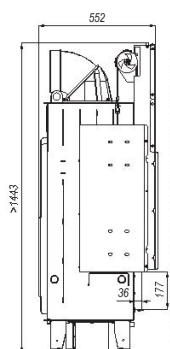
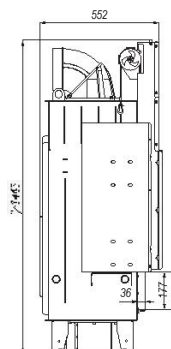
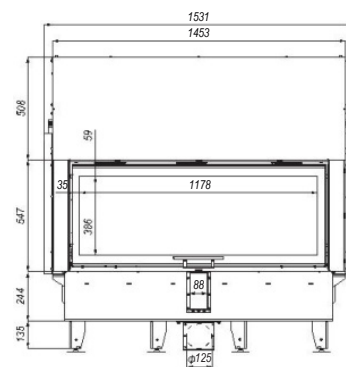
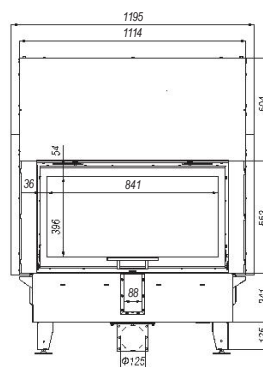
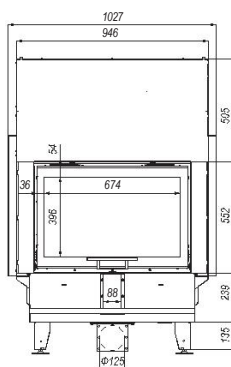
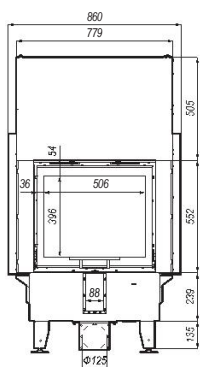



Defro Home Intra
XSM BL / BP MINI G



Defro Home Intra
SM BL / BP MINI G



Defro Home Intra
SM BL / BP G



Defro Home Intra
ME BL / BP G

Műszaki adatok

Típus	SM	ME	LA	XLA
Névleges teljesítmény	8 kW	10 kW	10 kW	13 kW
Teljesítmény tartomány	3,2-9,6 kW	4-12 kW	4-12 kW	5,2-15,6 kW
Energia osztály	A+	A	A	A+
Füstcsőcsonk átmérő	150 mm	200 mm	200 mm	200 mm
Hatásfok	80,9 %	80,1 %	80,1 %	80 %
Füstgáz hőmérséklet	250°C	267°C	267°C	261°C
Tüzelőanyag maximális hossza	350 mm	500 mm	500 mm	700 mm
Alsó szellőzőrács minimális mérete	400 cm ²	500 cm ²	500 cm ²	650 cm ²
Felső szellőzőrács minimális mérete	560 cm ²	700 cm ²	700 cm ²	910 cm ²
Súly	~195 kg	~235 kg	~264 kg	~306 kg

Kiegészítők

- Fekete kerámia
- Rejtett kilincs
- Fekete kilincs
- Thermoblock hőtároló elemek

Műszaki rajz

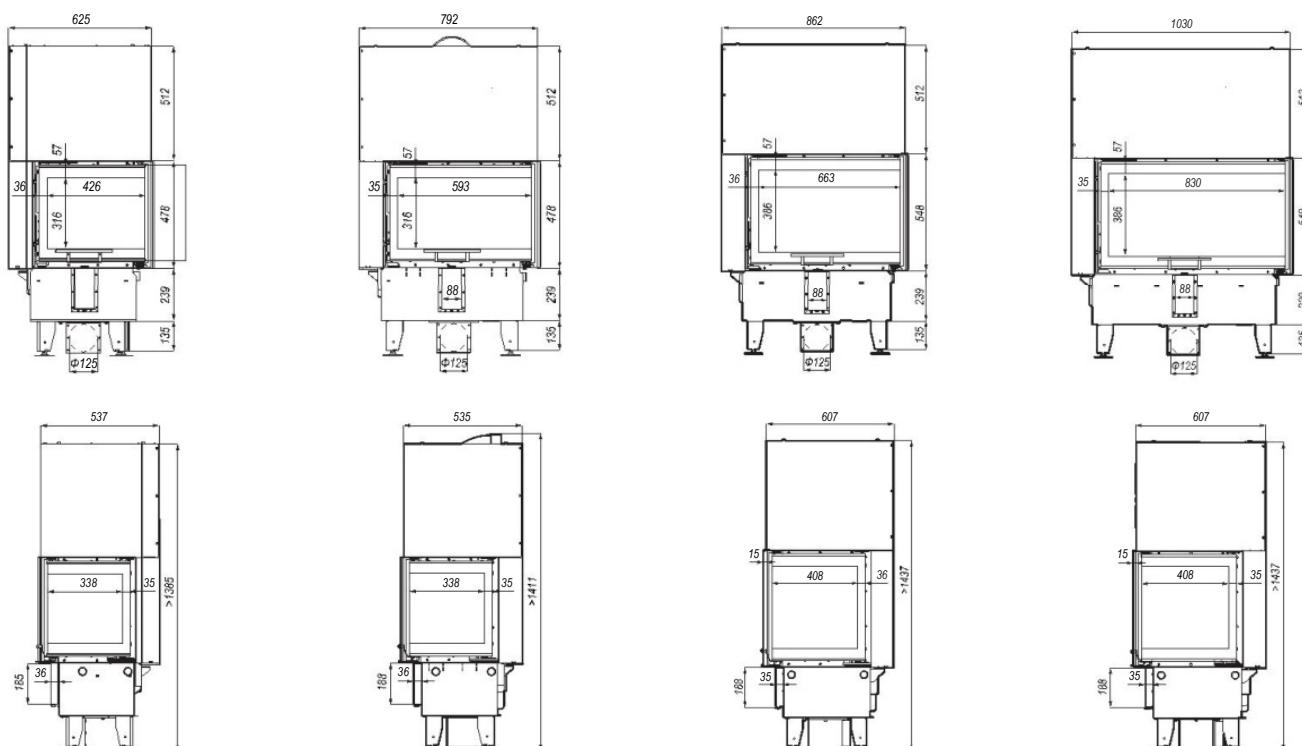



Defro Home Intra
SM T

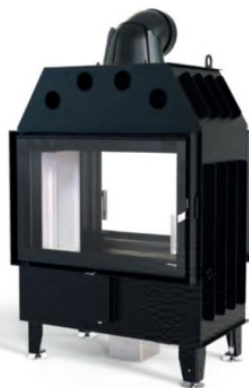

Defro Home Intra
ME T



Defro Home Intra
LA T

Műszaki adatok

Típus	SM	ME	LA
Névleges teljesítmény	10 kW	13 kW	16 kW
Teljesítmény tartomány	4-12 kW	5,2-15,6 kW	6,4-19,2 kW
Energia osztály	A	A+	A
Füstcsőcsonk átmérő	200 mm	200 mm	200 mm
Hatásfok	80,1 %	80 %	80,1 %
Füstgáz hőmérséklet	267°C	261°C	269°C
Tüzelőanyag maximális hossza	500 mm	700 mm	850 mm
Alsó szellőzőrács minimális mérete	500 cm ²	650 cm ²	800 cm ²
Felső szellőzőrács minimális mérete	700 cm ²	910 cm ²	1120 cm ²
Súly	~230 kg	~240 kg	~277 kg

Kiegészítők

- Fekete kerámia
- Kilincs az ajtó másik oldalán
- Fekete Kilincs
- Thermoblock hőtároló elemek
- Dupla üvegezés

Műszaki rajz

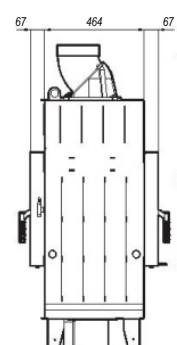
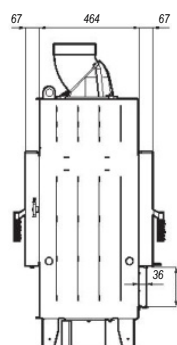
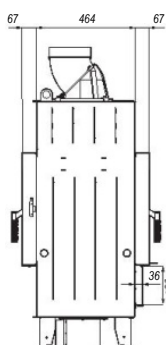
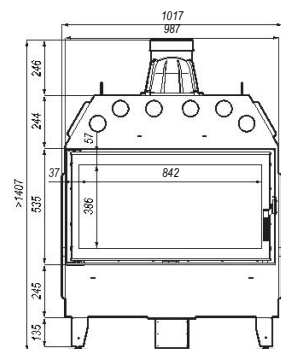
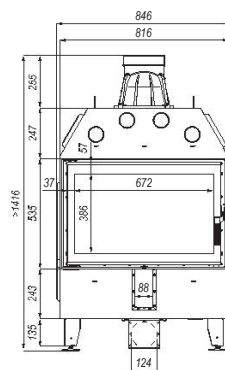
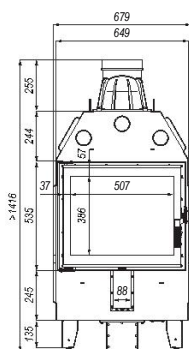



Defro Home Intra
SMT G



Defro Home Intra
MET G



Defro Home Intra
LAT G

Műszaki adatok

Tipus	SM	ME	LA
Névleges teljesítmény	10 kW	13 kW	16 kW
Teljesítmény tartomány	4-12 kW	5,2-15,6 kW	6,4-19,2 kW
Energia osztály	A	A+	A
Füstcsőcsonk átmérő	200 mm	200 mm	200 mm
Hatásfok	80,1 %	80 %	80,1 %
Füstgáz hőmérséklet	267 °C	261 °C	269 °C
Tüzelőanyag maximális hossza	500 mm	700 mm	850 mm
Alsó szellőzőrács minimális mérete	500 cm ²	650 cm ²	800 cm ²
Felső szellőzőrács minimális mérete	700 cm ²	910 cm ²	1120 cm ²
Súly	~250 kg	~290 kg	~330 kg

Kiegészítők

- Fekete kerámia
- Rejtett kilincs
- Fekete kilincs
- Dupla üvegezés

Műszaki rajz

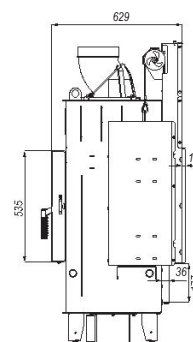
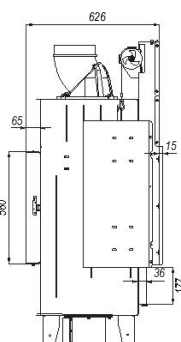
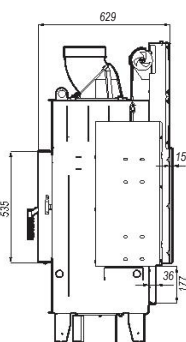
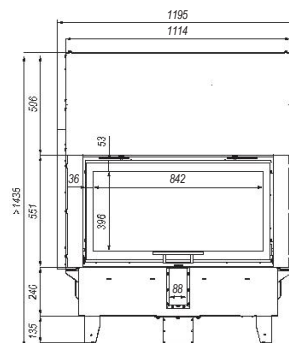
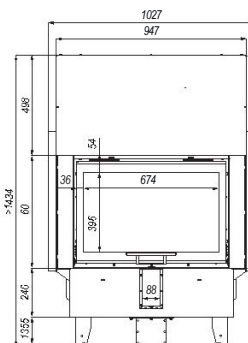
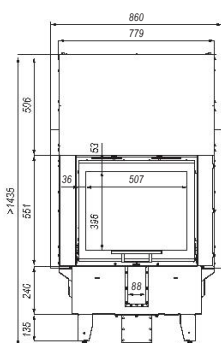



Defro Home Intra
XSM C



Defro Home Intra
SM C

Műszaki adatok

Tipus	XSM	SM
Névleges teljesítmény	8 kW	10 kW
Teljesítmény tartomány	3,2-9,6 kW	4-12 kW
Energia osztály	A+	A
Füstcsőcsonk átmérő	150 mm	200 mm
Hatásfok	80,9 %	80,1 %
Füstgáz hőmérséklet	250 °C	267 °C
Tüzelőanyag maximális hossza	350 mm	500 mm
Alsó szellőzőrács minimális mérete	400 cm ²	500 cm ²
Felső szellőzőrács minimális mérete	560 cm ²	700 cm ²
Súly	~140 kg	~172 kg

Kiegészítők

- Fekete kerámia
- Kilincs az ajtó másik oldalán
- Thermoblock hőtároló elemek

Műszaki rajz

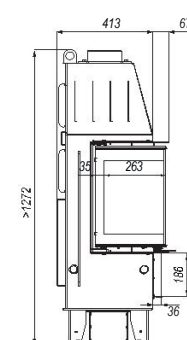
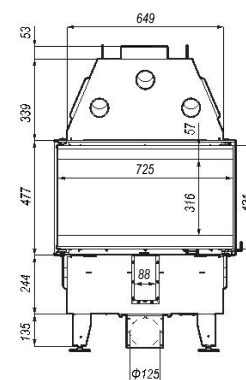
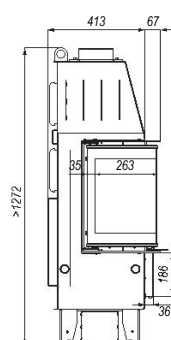
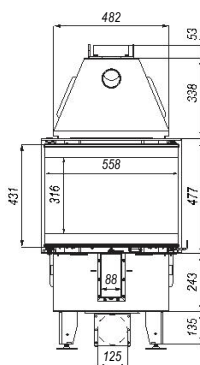



Defro Home Intra
XSM CG



Defro Home Intra
SM CG



Defro Home Intra
ME CG



Defro Home Intra
SM UG

Műszaki adatok

Típus	XSM	SM	ME	SM U G
Névleges teljesítmény	8 kW	10 kW	13 kW	16
Teljesítmény tartomány	3,2-9,6 kW	4-12 kW	5,2-15,6 kW	6,4 -19,2
Energia osztály	A+	A	A+	A+
Füstcsőcsonk átmérő	150 mm	200 mm	200 mm	125 mm
Hatásfok	80,9 %	80,1 %	80 %	83,3 %
Füstgáz hőmérséklet	250°C	267°C	261°C	276°C
Tüzelőanyag maximális hossza	350 mm	500 mm	700 mm	430 mm
Alsó szellőzőrács minimális mérete	400 cm ²	500 cm ²	650 cm ²	800 cm ²
Felső szellőzőrács minimális mérete	560 cm ²	700 cm ²	910 cm ²	1120 cm ²
Súly	~240 kg	~280 kg	~320 kg	~190 kg

Kiegészítők

- Fekete kerámia
- Rejtett kilincs
- Fekete kilincs

Műszaki rajz

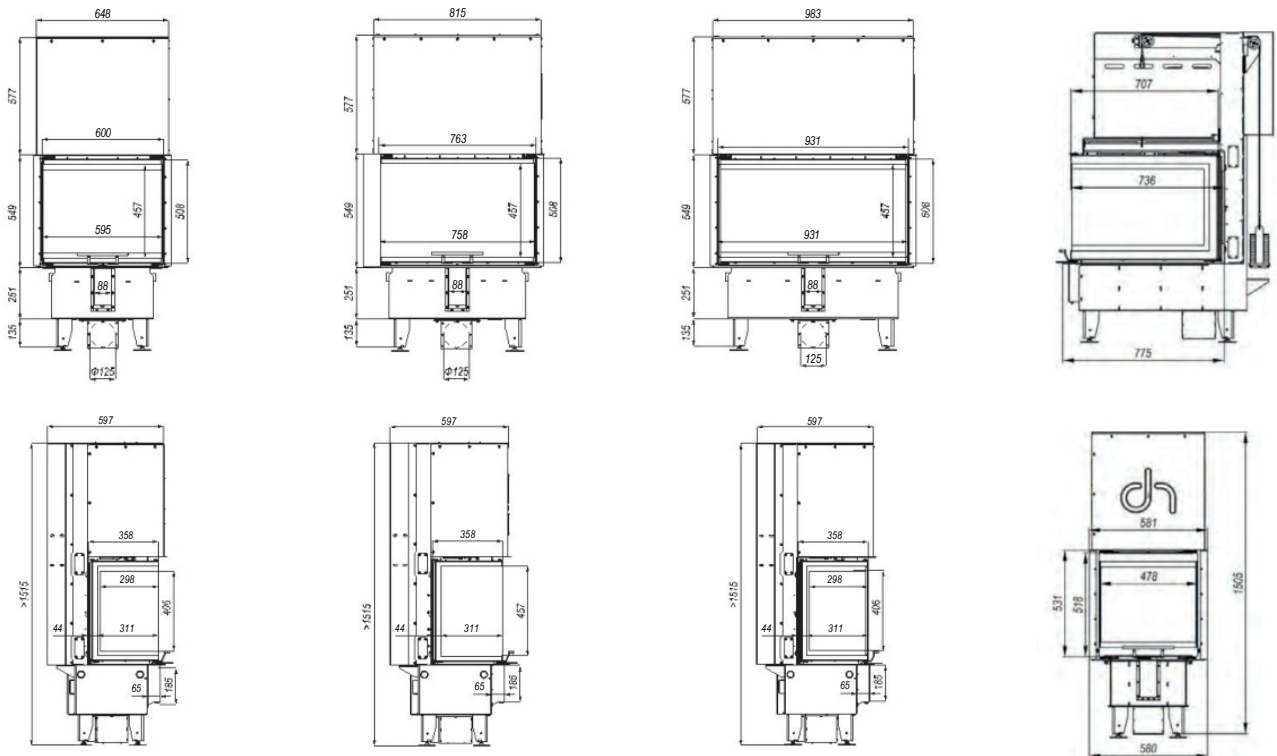



Defro Home Intra
XSM C VER. COMPACT 1

Műszaki adatok

Típus	XSM
Névleges teljesítmény	8 kW
Teljesítmény tartomány	3,2-9,6 kW
Energia osztály	A+
Füstcsőcsonk átmérő	150 mm
Hatásfok	80,9 %
Füstgáz hőmérséklet	250°C
Tüzelőanyag maximális hossza	350 mm
Súly	~230 kg

Kiegészítők

- Fekete Kerámia
- Kilincs az ajtó másik oldalán
- Szín (piros, fehér, arany, barna, szürke)

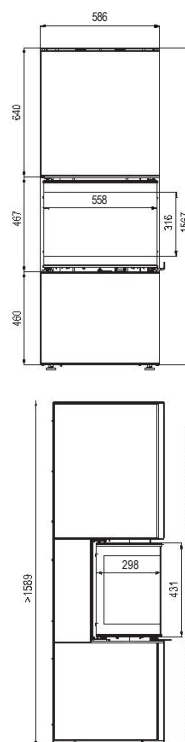



Az **INTRA SLIM** kandallóbetéteket csökkentett mélységüknek köszönhetően kis helyen is elférnek. Tökéletes választás alacsony energiaigénnyel rendelkező ingatlanokba. Ezeket a kandallókat kis nappalikba szánják, ahol a burkolat minden centimétere számít. Méretükből adódóan kisebb teljesítménnyel rendelkeznek, mint a normál kandallóbetétek.

Defro Home INTRA Slim sorozat:

1. SÍKÜVEGES KANDALLÓBETÉTEK:

Defro Home Intra SM SLIM
Defro Home Intra ME SLIM

2. OLDALÜVEGES KANDALLÓBETÉTEK:

Defro Home Intra SM BL/BP SLIM
Defro Home Intra ME BL/BP SLIM

3. SÍKÜVEGES LIFTES KANDALLÓBETÉTEK:

Defro Home Intra SM SLIM G
Defro Home Intra ME SLIM G

4. OLDALÜVEGES LIFTES KANDALLÓBETÉTEK:

Defro Home Intra SM BL/BP SLIM G
Defro Home Intra ME BL/BP SLIM G



Defro Home Intra
SM SLIM



Defro Home Intra
ME SLIM

Műszaki adatok

Típus	SM	ME
Névleges teljesítmény	6 kW	8 kW
Teljesítmény tartomány	2,4-7,2 kW	3,2-9,6 kW
Energia osztály	A+	A
Füstcsőcsonk átmérő	200 mm	200 mm
Hatásfok	82,7 %	80,1 %
Füstgáz hőmérséklet	224 °C	266 °C
Tüzelőanyag maximális hossza	500 mm	700 mm
Alsó szellőzőrács minimálismérete	300 cm ²	400 cm ²
Felső szellőzőrács minimálismérete	420 cm ²	560 cm ²
Súly	~156 kg	~181 kg

Kiegészítők:

- Fekete kerámia
- Fekete kilincs
- Thermoblock hőtároló elemek
- Kilincs az ajtó másik oldalán
- Dupla üvegezés

Műszaki rajz

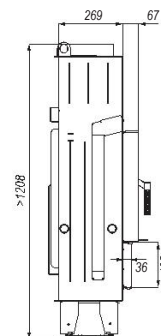
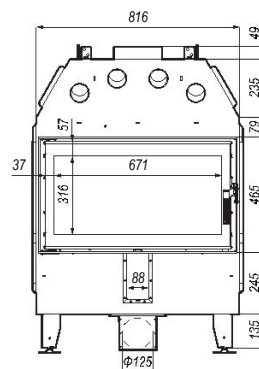
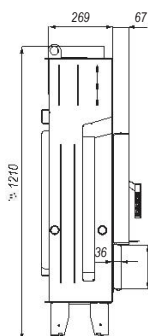
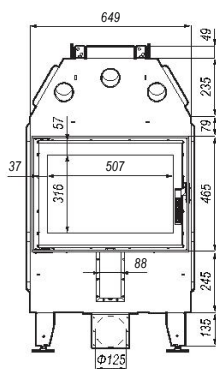



Defro Home Intra
SM SLIM



Defro Home Intra
ME SLIM

Műszaki adatok

Típus	SM	ME
Névleges teljesítmény	6 kW	8 kW
Teljesítmény tartomány	2,4-7,2 kW	3,2-9,6 kW
Energia osztály	A+	A
Füstcsőcsonk átmérő	200 mm	200 mm
Hatásfok	82,7 %	80,1 %
Füstgáz hőmérséklet	224 °C	266 °C
Tüzelőanyag maximális hossza	500 mm	700 mm
Alsó szellőzőrács minimálismérete	300 cm ²	400 cm ²
Felső szellőzőrács minimálismérete	420 cm ²	560 cm ²
Súly	~148 kg	~178 kg

Kiegészítők

- Fekete kerámia
- Fekete kilincs
- Kilincs az ajtó másik oldalán
- Thermoblock hőtároló elemek

Műszaki rajz

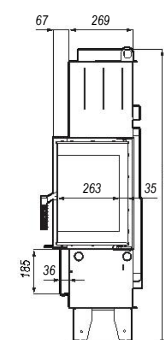
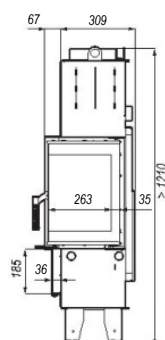
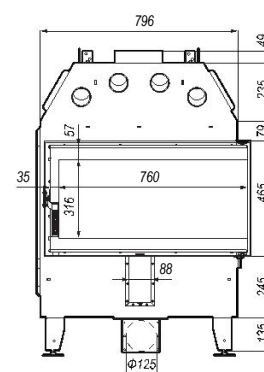
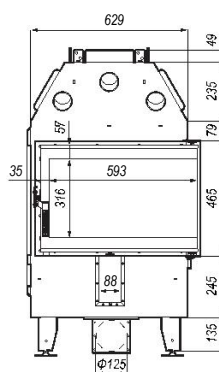



Defro Home Intra
SM SLIM G



Defro Home Intra
ME SLIM G

Műszaki adatok

Típus	SM	ME
Névleges teljesítmény	6 kW	8 kW
Teljesítmény tartomány	2,4-7,2 kW	3,2-9,6 kW
Energia osztály	A+	A
Füstcsőcsonk átmérő	200 mm	200 mm
Hatásfok	82,7 %	80,1 %
Füstgáz hőmérséklet	224 °C	266 °C
Tüzelőanyag maximális hossza	500 mm	700 mm
Alsó szellőzőrács minimálmérete	300 cm ²	400 cm ²
Felső szellőzőrács minimálmérete	420 cm ²	560 cm ²
Súly	~209 kg	~240 kg

Kiegészítők

- Fekete kerámia
- Fekete kilincs
- Rejtett kilincs
- Thermoblock hőtároló elemek
- Dupla üvegezés

Műszaki rajz

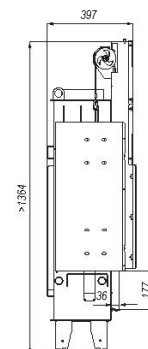
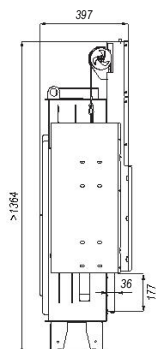
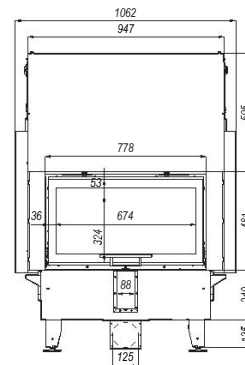
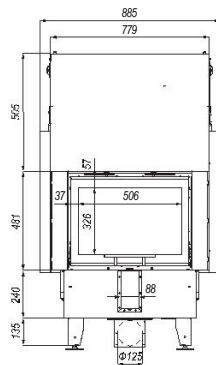



Defro Home Intra
SM BL / BP SLIM G



Defro Home Intra
ME BL / BP SLIM G

Műszaki adatok

Típus	SM	ME
Névleges teljesítmény	6 kW	8 kW
Teljesítmény tartomány	2,4-7,2 kW	3,2-9,6 kW
Energia osztály	A+	A
Füstcsőcsonk átmérő	200 mm	200 mm
Hatásfok	82,7 %	80,1 %
Füstgáz hőmérséklet	224 °C	266 °C
Tüzelőanyag maximális hossza	500 mm	700 mm
Alsó szellőzőrács minimálmérete	300 cm ²	400 cm ²
Felső szellőzőrács minimálmérete	420 cm ²	560 cm ²
Súly	~214 kg	~250 kg

Kiegészítők

- Fekete kerámia
- Fekete kilincs
- Rejtett kilincs
- Thermoblock hőtároló elemek

Műszaki rajz

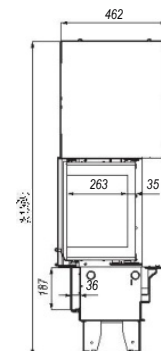
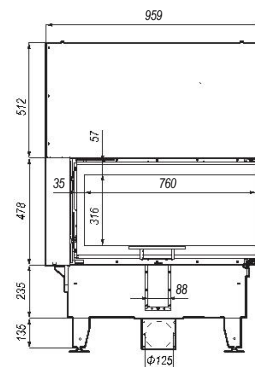
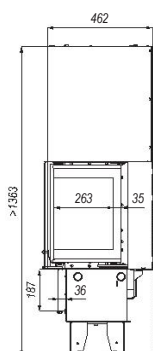
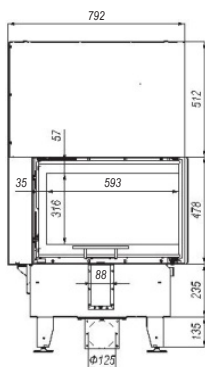



Az **DEFRO HOME Impuls** sorozata a legjobb ár-érték aránnyal rendelkezik.

Az IMPULS kandallóbetétek gazdaságos megoldások, miközben fenntartják a magas hatékonyságot és ökológiát.

Ez a sorozat a kandallóbetét méretétől függően két változatban kapható:

1. SÍKÜVEGES NYÍLÓ, LIFTES KANDALLÓBETÉT

Defro Home Impuls SM
Defro Home Impuls SM G
Defro Home Impuls ME
Defro Home Impuls ME G

2. OLDALÜVEGES NYÍLÓ, LIFTES KANDALLÓBETÉT

Defro Home Impuls SM BL/BP
Defro Home Impuls SM BL/BP G
Defro Home Impuls ME BL/BP
Defro Home Impuls ME BL/BP G



Defro Home Impuls
SM

HAMAROSAN



Defro Home Impuls
ME G



Defro Home Impuls
ME

HAMAROSAN



Defro Home Impuls
SM G

Műszaki adatok

Típus	SM	SM G	ME	ME G
Névleges teljesítmény	8 kW	8 kW	10 kW	10 kW
Teljesítmény tartomány	3,2-9,6 kW	3,2-9,6 kW	4-12 kW	4-12 kW
Energia osztály	A	A	A+	A+
Füstcsőcsonk átmérő	200 mm	200 mm	200 mm	200 mm
Hatásfok	80,2 %	80,2 %	83,8 %	83,8 %
Füstgáz hőmérséklet	282°C	282°C	224°C	224°C
Tüzelőanyag maximális hossza	500 mm	500 mm	700 mm	700 mm
Alsó szellőzőrács minimális mérete	400 cm ²	400 cm ²	500 cm ²	500 cm ²
Felső szellőzőrács minimális mérete	560 cm ²	560 cm ²	700 cm ²	700 cm ²
Súly	~170 kg	~215 kg	~188 kg	~242kg

Kiegészítők

- Dekor üvegezés
- Kiliincs az ajtó másik oldalán

Műszaki rajz

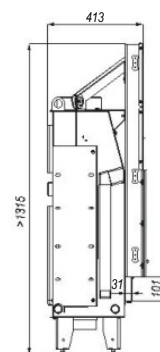
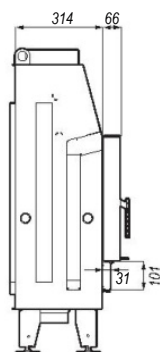
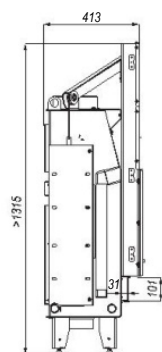
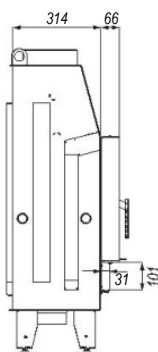
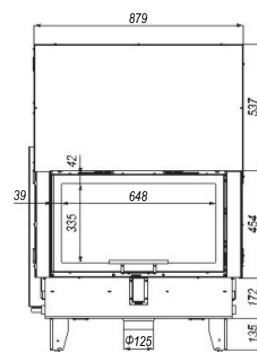
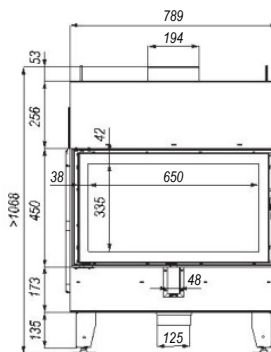
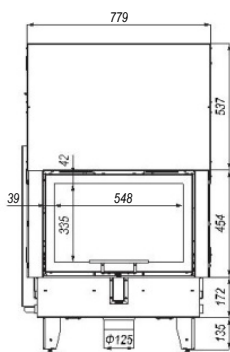
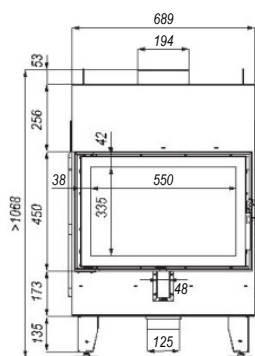



Defro Home Impuls
SM BL/BP

Wkrótce



Defro Home Impuls
SM BL/BP G



Defro Home Impuls
ME BL/BP

Wkrótce



Defro Home Impuls
ME BL/BP G

Műszaki adatok

Típus	SM	SM G	ME	ME G
Névleges teljesítmény	8 kW	8 kW	10 kW	10 kW
Teljesítmény tartomány	3,2-9,6 kW	3,2-9,6 kW	4-12 kW	4-12 kW
Energia osztály	A	A	A+	A+
Füstcsőconk átmérő	200 mm	200 mm	200 mm	200 mm
Hatásfok	80,2 %	80,2 %	83,8 %	83,8 %
Füstgáz hőmérséklet	282°C	282°C	224°C	224°C
Tüzelőanyag maximális hossza	500 mm	500 mm	700 mm	700 mm
Alsó szellőzőrács minimális mérete	400 cm ²	400 cm ²	500 cm ²	500 cm ²
Felső szellőzőrács minimális mérete	560 cm ²	560 cm ²	700 cm ²	700 cm ²
Súly	~143 kg	~235 kg	~175 kg	~265 kg

Kiegészítők

- Dekor üvegezés
- Kilincs az ajtó másik oldalán

Műszaki rajz

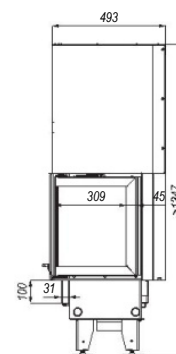
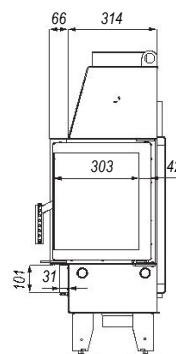
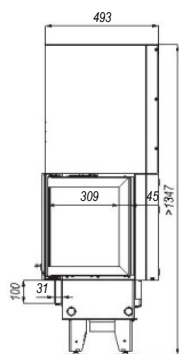
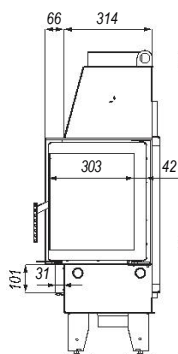
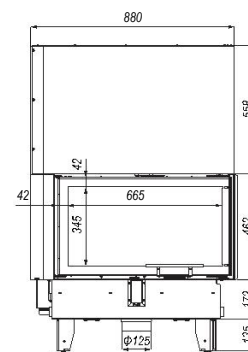
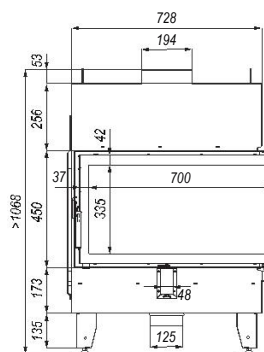
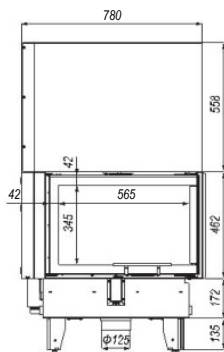
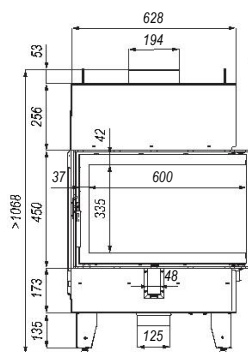



A **DEFRO Home Portal** kandallóbetéteket a négyzet alakú üvegezés jellemzi.

Az ajtó formájának és méretének köszönhetően tökéletesen illeszkednek a hagyományos angol stílusú kandallókhoz.

A süllyesztett tűztér különleges kialakítása lehetővé teszi a betétek használatát modern házakban is.

A sorozat a következő változatban kapható: ME

1. SÍKÜVEGES NYÍLÓ, LIFTES KANDALLÓBETÉT:

Defro Home Portal ME

Defro Home Portal ME G



Defro Home Portal
ME



Defro Home Portal
ME G

Műszaki adatok

Típus	ME	ME G
Névleges teljesítmény	12 kW	12 kW
Teljesítmény tartomány	4,8-14,4 kW	4,8-14,4 kW
Energia osztály	A+	A+
Füstcsőcsonk átmérője	200 mm	200 mm
Hatásfok	80,5 %	80,5 %
Füstgáz hőmérséklete	248 °C	248 °C
Tüzelőanyag maximális hossza	500 mm	500 mm
Alsó szellőzőrács minimális mérete	600 cm ²	600 cm ²
Felső szellőzőrács minimális mérete	840 cm ²	840 cm ²
Súly	~235 kg	~300 kg

Kiegészítők

- Dupla üvegezés
- Fekete kilincs
- Kilincs az ajtó másik oldalán

Műszaki rajz

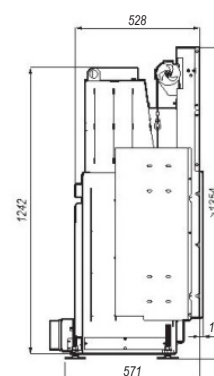
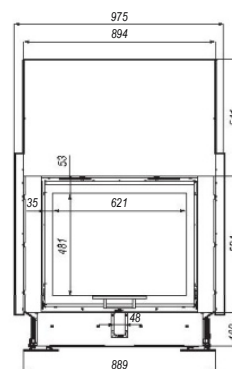
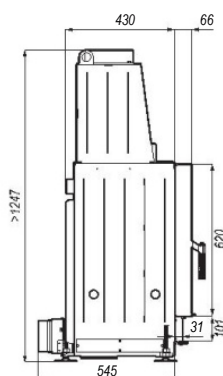
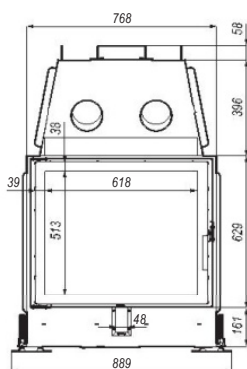

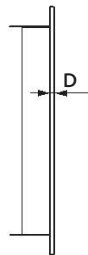
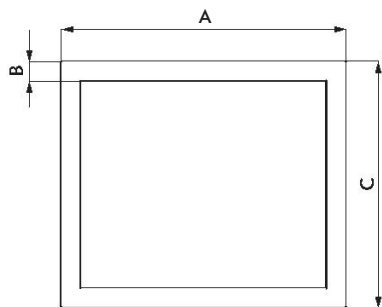
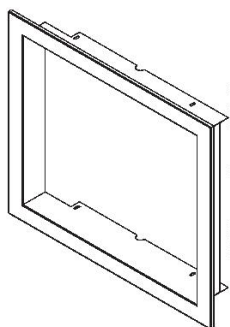

Takaró keret
(Profil M30 ; M50)

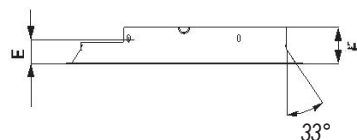
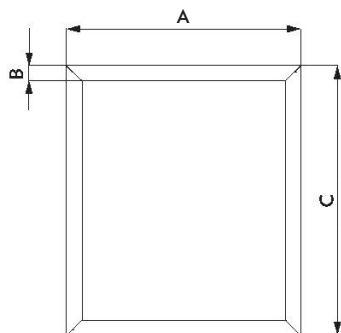
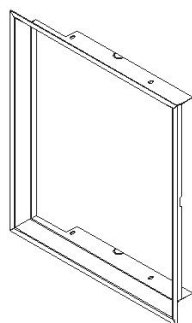

Takaró keret
(Profil A33)

Kandallóbetét	Műszaki adatok			Méretek (mm)					
	Típus	Mélység	Cikkszám	A	B	C	D	E	F
Defro Home Impuls SM	M30	-	IM_SM.MASKOWN.30	718	30	498	10	50	75
	M50	-	IM_SM.MASKOWN.50	758	50	538	10	50	75
Defro Home Impuls ME	M30	-	IM_ME.MASKOWN.30	818	30	498	10	50	75
	M50	-	IM_ME.MASKOWN.50	858	50	538	10	50	75
Defro Home Intra SM SLIM	M30	-	IN_SM.MASKOWN.30	676	30	511	10	84	111
	M50	-	IN_SM.MASKOWN.50	716	50	551	10	84	111
Defro Home Intra ME SLIM	M30	-	IN_ME.MASKOWN.30	841	30	511	10	84	111
	M50	-	IN_ME.MASKOWN.50	881	50	551	10	84	111
Defro Home Portal ME	M30	mély	POR_ME.MASKOWN.30.GL	786	30	668	10	86	111
	M50	mély	POR_ME.MASKOWN.50.GL	826	50	708	10	86	111
	M30	keskeny	POR_ME.MASKOWN.30.PL	786	30	668	10	24	51
	M50	keskeny	POR_ME.MASKOWN.50.PL	826	50	708	10	24	51
Defro Home Intra XSM	M30	mély	PR_XSM.MASKOWN.30.GL	506	30	581	10	86	111
	M50	mély	PR_XSM.MASKOWN.50.GL	546	50	621	10	86	111
	M30	keskeny	PR_XSM.MASKOWN.30.PL	506	30	581	10	25	51
	M50	keskeny	PR_XSM.MASKOWN.50.PL	546	50	621	10	25	51
	A33	mély	PR_XSM.MASKOWN.KAT.W.GL	511	34	586	2	80	107
Defro Home Intra SM	M30	mély	PR_SM.MASKOWN.30.GL	676	30	581	11	86	111
	M50	mély	PR_SM.MASKOWN.50.GL	716	50	621	10	86	111
	M30	keskeny	PR_SM.MASKOWN.30.PL	676	30	581	10	25	51
	M50	keskeny	PR_SM.MASKOWN.50.PL	716	50	621	10	25	51
	A33	mély	PR_SM.MASKOWN.KAT.W.GL	681	33	586	2	80	107
Defro Home Intra ME	M30	mély	PR_ME.MASKOWN.30.GL	841	30	581	10	86	111
	M50	mély	PR_ME.MASKOWN.50.GL	881	50	621	10	86	111
	M30	keskeny	PR_ME.MASKOWN.30.PL	841	30	581	10	26	51
	M50	keskeny	PR_ME.MASKOWN.50.PL	881	50	621	10	26	51
	A33	mély	PR_ME.MASKOWN.KAT.W.GL	846	33	586	2	88	107
Defro Home Intra LA	M30	mély	PR_LA.MASKOWN.30.GL	1011	30	581	10	86	111
	M50	mély	PR_LA.MASKOWN.50.GL	1051	50	621	10	86	111
	M30	keskeny	PR_LA.MASKOWN.30.PL	1011	30	581	10	26	51
	M50	keskeny	PR_LA.MASKOWN.50.PL	1051	50	621	10	26	51
	A33	mély	PR_LA.MASKOWN.KAT.W.GL	1016	33	586	2	80	107

L-alakú keret

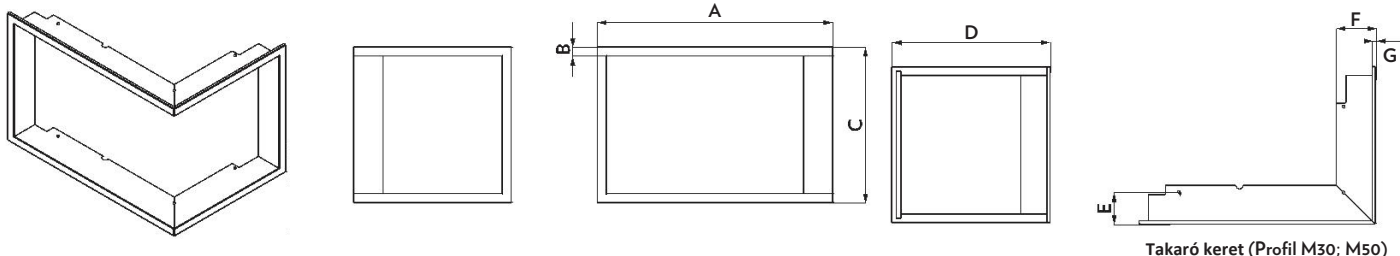

Kandallóbetét	Műszaki adatok			Méretek (mm)						
	Típus	Mélység	Cikkszám	A	B	C	D	E	F	G
Defro Home Impuls SM BP / BL	M30	-	IM.SM.B.MASKOWN.30	735	30	498	445	60	87	10
	M50	-	IM.SM.B.MASKOWN.50	755	50	538	465	60	87	10
Defro Home Impuls ME BP / BL	M30	-	IM.ME.B.MASKOWN.30	835	30	500	445	60	87	10
	M50	-	IM.ME.B.MASKOWN.50	855	50	540	465	60	87	10
Defro Home Intra SM BP / BL Slim	M30	-	IN.SM.B.MASKOWN.30	736	30	511	406	65	92	10
	M50	-	IN.SM.B.MASKOWN.50	756	50	551	426	65	92	10
Defro Home Intra ME BP / BL Slim	A33	-	IN.SM.B.MASKOWN.KAT	725	33	516	394	52	80	-
	M30	-	IN.ME.B.MASKOWN.30	903	30	511	406	65	92	10
	M50	-	IN.ME.B.MASKOWN.50	923	50	551	426	65	92	10
Defro Home Intra XSM BP / BL MINI	A33	-	IN.ME.B.MASKOWN.KAT	892	33	516	394	52	80	-
	M30	mély	PR_XSM.B.MINI.30.GL	605	30	511	517	101	128	10
	M50	mély	PR_XSM.B.MINI.50.GL	625	50	551	537	101	128	10
	M30	keskeny	PR_XSM.B.MINI.30.PL	528	31	511	440	24	51	2
	M50	keskeny	PR_XSM.B.MINI.50.PL	548	50	551	460	25	51	2
Defro Home Intra SM BP / BL MINI	A33	mély	PR_XSM.B.MINI.KAT.GL	598	33	516	511	92	121	-
	A33	keskeny	PR_XSM.B.MINI.KAT.PL	557	33	516	470	52	80	-
	M30	mély	PR_SM.B.MINI.MASKOWN.30.GL	772	30	510	517	100	128	10
	M50	mély	PR_SM.B.MINI.MASKOWN.50.GL	792	50	550	537	100	128	10
	M30	keskeny	PR_SM.B.MINI.MASKOWN.30.PL	695	30	510	440	25	51	10
Defro Home Intra SM BP / BL	M50	keskeny	PR_SM.B.MINI.MASKOWN.50.PL	715	50	550	460	30	51	10
	A33	mély	PR_SM.B.MINI.MASKOWN.KAT.GL	765	33	516	510	92	120	-
	A33	keskeny	PR_SM.B.MINI.MASKOWN.KAT.PP	725	33	516	469	52	80	-
	M30	mély	PR_SM.B.MASKOWN.30.GL	842	33	581	587	102	128	10
	M50	mély	PR_SM.B.MASKOWN.50.GL	862	50	621	607	102	128	10
Defro Home Intra ME BP / BL	M30	keskeny	PR_SM.B.MASKOWN.30.PL	765	30	581	510	26	51	10
	M50	keskeny	PR_SM.B.MASKOWN.50.PL	862	50	621	530	30	51	10
	A33	mély	PR_SM.B.MASKOWN.KAT.W.GL	836	33	586	582	94	121	-
	A33	keskeny	PR_SM.B.MASKOWN.KAT.PP	795	33	587	540	53	80	-
	M30	mély	PR_ME.B.MASKOWN.30.GL	1012	30	581	587	100	128	10
Defro Home Intra SM BP / BL MINI G	M50	mély	PR_ME.B.MASKOWN.50.GL	1032	50	620	607	100	128	10
	M30	keskeny	PR_ME.B.MASKOWN.30.PL	935	30	581	510	30	51	10
	M50	keskeny	PR_ME.B.MASKOWN.50.PL	955	50	621	530	30	51	10
	A33	mély	PR_ME.B.MASKOWN.KAT.W.GL	1006	33	586	580	94	121	-
	A33	keskeny	PR_ME.B.MASKOWN.KAT.PP	964	33	586	539	52	80	-
Defro Home Intra SM BP / BL MINI G	M30	mély	PR_XSM.B.G.MINI.MASKOWN.30.GL	612	30	530	523	62	143	10
	M50	mély	PR_XSM.B.G.MINI.MASKOWN.50.GL	632	50	570	543	62	143	10
	A33	mély	PR_XSM.B.G.MINI.MASKOWN.KAT.GL	605	33	535	517	53	132	-
	M30	keskeny	PR_XSM.B.G.MINI.MASKOWN.30.PL	603	30	530	515	53	134	10
	M50	keskeny	PR_XSM.B.G.MINI.MASKOWN.50.PL	623	50	570	535	53	134	10
Defro Home Intra SM BP / BL MINI G	A33	keskeny	PR_XSM.B.G.MINI.MASKOWN.KAT.PL	596	33	535	507	40	119	-
	M30	gleboka	PR_SM.B.G.MINI.MASKOWN.30.GL	779	30	530	524	90	143	10
	M50	gleboka	PR_SM.B.G.MINI.MASKOWN.50.GL	799	50	570	544	90	143	10
	A33	gleboka	PR_SM.B.G.MINI.MASKOWN.KAT.GL	772	33	534	517	82	132	-
	M30	plytka	PR_SM.B.G.MINI.MASKOWN.30.PL	770	30	530	524	82	134	10
Defro Home Intra SM BP / BL G	M50	plytka	PR_SM.B.G.MINI.MASKOWN.50.PL	790	50	570	535	82	134	10
	A33	plytka	PR_SM.B.G.MINI.MASKOWN.KAT.PP	758	33	534	503	68	119	-
	M30	mély	PR_SM.B.G.MASKOWN.30.GL	849	30	600	593	92	143	10
	M50	mély	PR_SM.B.G.MASKOWN.50.GL	869	50	640	613	90	143	10
	A33	mély	PR_SM.B.G.MASKOWN.KAT.GL	842	33	605	587	100	132	-
Defro Home Intra ME BP / BL G	M30	keskeny	PR_SM.B.G.MASKOWN.30.PL	841	30	600	585	82	134	10
	M50	keskeny	PR_SM.B.G.MASKOWN.50.PL	861	50	640	605	82	134	10
	A33	keskeny	PR_SM.B.G.MASKOWN.KAT.PP	829	33	605	573	68	119	-
	M30	mély	PR_ME.B.G.MASKOWN.30.GL	1016	30	600	593	90	143	10
	M50	mély	PR_ME.B.G.MASKOWN.50.GL	1036	50	640	613	90	143	10
Defro Home Intra SM BP / BL G Slim	A33	mély	PR_ME.B.G.MASKOWN.KAT.GL	1010	33	605	587	80	132	-
	M30	keskeny	PR_ME.B.G.MASKOWN.30.PL	1008	30	600	585	82	134	10
	M50	keskeny	PR_ME.B.G.MASKOWN.50.PL	1028	50	640	605	82	134	10
	A33	keskeny	PR_ME.B.G.MASKOWN.KAT.PP	996	33	605	574	68	119	-
	M30	-	IN_SM.B.G.MASKOWN.30	764	30	530	433	74	127	-
Defro Home Intra ME BP / BL G Slim	M50	-	IN_SM.B.G.MASKOWN.50	799	50	570	469	90	143	-
	M30	-	IN_ME.B.G.MASKOWN.30	930	30	530	433	65	127	-
M50	-	IN_ME.B.G.MASKOWN.50	950	50	570	452	74	127	-	

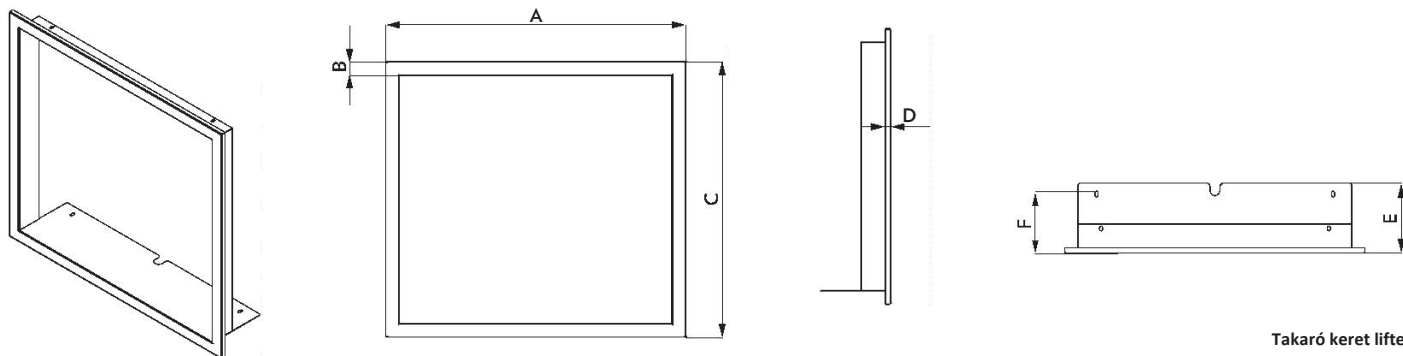

Takaró keret liftes
betétekhez
(Profil M30 i M50)

Műszaki adatok				Méretek (mm)					
Kandallóbetét	Típus	Mélység	Cikkszám	A	B	C	D	E	F
Defro Home Intra SM SLIM G	M30	-	IN_SM_G.MASKOWN.30	661	30	535	10	143	115
	M50	-	IN_SM.G.MASKOWN.50	701	50	575	10	143	115
Defro Home Intra ME SLIM G	M30	-	IN_ME.G.MASKOWN.30	828	30	535	10	143	115
	M50	-	IN_ME.G.MASKOWN.50	868	50	575	10	143	115
Defro Home Intra SM G	M30	mély	PR_SM.G.MASKOWN.30.GL	661	30	604	10	151	125
	M50	mély	PR_SM.G.MASKOWN.50.GL	701	50	644	10	151	125
	kötő	mély	PR_SM.G.MASKOWN.KAT	665	33	609	2	138	110
Defro Home Intra ME G	M30	mély	PR_ME.G.MASKOWN.30.GL	828	30	604	10	151	124
	M50	mély	PR_ME.G.MASKOWN.50.GL	868	50	644	10	151	124
	kötő	mély	PR_ME.G.MASKOWN.KAT	832	33	609	2	138	110
Defro Home Intra LA G	M30	mély	PR_LA.G.MASKOWN.30.GL	996	30	604	10	151	124
	M50	mély	PR_LA.G.MASKOWN.50.GL	1036	50	644	10	151	124
	kötő	mély	PR_LA.G.MASKOWN.KAT	1001	33	609	2	138	110
Defro Home Portal ME G	M30	-	POR_ME.G.MASKOWN.30	775	30	689	10	151	123
	M50	-	POR_ME.G.MASKOWN.50	815	50	729	10	151	123

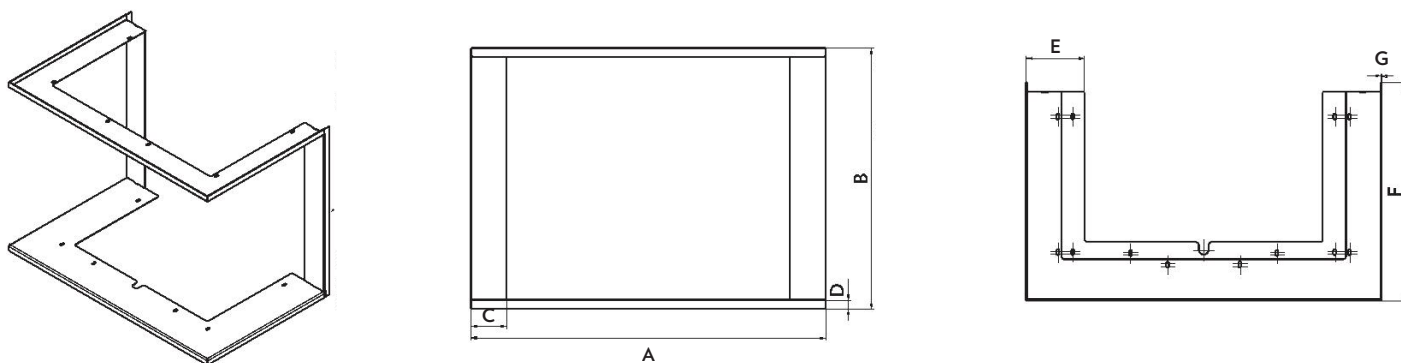

Takaró keret három oldalüveges
betétekhez
(Profil M20)

Műszaki adatok				Méretek (mm)						
Kandallóbetét	Típus	Mélység	Cikkszám	A	B	C	D	E	F	G
Defro Home Intra XSM C G	M20	-	PR_XSM.C.G.MASKOWN.20	803	575	80	20	132	494	2
Defro Home Intra SM C G	M20	-	PR_SM.C.G.MASKOWN.20	971	575	80	20	132	494	2
Defro Home Intra ME C G	M20	-	PR_XSM.C.G.MASKOWN.20	1139	575	80	20	132	494	2
Defro Home Intra XSM C	M20	-	PR_XSM.C.MASKOWN.20	732	501	82	20	82	424	2
Defro Home Intra SM C	M20	-	PR_SM.C.MASKOWN.20	899	501	88	20	88	424	2

Egyebes LUFT szellőzőrács 80			
Név	Méret	Cikkszám	cm ²
DH Luft 200x90 (80)	200x90 (80)	DH/L/200x90(80)	84
DH Luft 480x90 (80)	480x90 (80)	DH/L/480x90(80)	210
DH Luft 650x90 (80)	650x90 (80)	DH/L/650x90(80)	292
DH Luft 810x90 (80)	810x90 (80)	DH/L/810x90(80)	370
DH Luft 980x90 (80)	980x90 (80)	DH/L/980x90(80)	442

Egyenes LUFT szellőzőrács 120			
Név	Méret	Cikkszám	cm ²
DH Luft 200x90 (120)	200x90 (120)	DH/L/200x90(120)	92
DH Luft 480x90 (120)	480x90 (120)	DH/L/480x90(120)	321
DH Luft 650x90 (120)	650x90 (120)	DH/L/650x90(120)	322
DH Luft 810x90 (120)	810x90 (120)	DH/L/810x90(120)	408
DH Luft 980x90 (120)	980x90 (120)	DH/L/980x90(120)	499

Sarok LUFT szellőzőrács 80			
Név	Méret	Cikkszám	cm ²
DH Luft narożny prawy 400x740x90 (80)	400x740x90 (80)	DH/L/NP/400x740x90(80)	462
DH Luft narożny lewy 740x400x90 (80)	740x400x90 (80)	DH/L/NL/740x400x90(80)	462
DH Luft narożny prawy 400x910x90 (80)	400x910x90 (80)	DH/L/NP/400x910x90(80)	544
DH Luft narożny lewy 910x400x90 (80)	910x400x90 (80)	DH/L/NL/910x400x90(80)	544
DH Luft narożny prawy 470x740x90 (80)	470x740x90 (80)	DH/L/NP/470x740x90(80)	496
DH Luft narożny lewy 740x470x90 (80)	740x470x90 (80)	DH/L/NL/740x470x90(80)	496
DH Luft narożny prawy 540x810x90 (80)	540x810x90 (80)	DH/L/NP/540x810x90(80)	564
DH Luft narożny lewy 810x540x90 (80)	810x540x90 (80)	DH/L/NL/810x540x90(80)	564
DH Luft narożny prawy 540x980x90 (80)	540x980x90 (80)	DH/L/NP/540x980x90(80)	646
DH Luft narożny lewy 980x540x90 (80)	980x540x90 (80)	DH/L/NL/980x540x90(80)	646

Sakrok LUFT szellőzőrács 120			
Név	Méret	Cikkszám	cm ²
DH Luft narożny prawy 400x740x90 (120)	400x740x90 (120)	DH/L/NP/400x740x90(120)	515
DH Luft narożny lewy 740x400x90 (120)	740x400x90 (120)	DH/L/NL/740x400x90(120)	515
DH Luft narożny prawy 400x910x90 (120)	400x910x90 (120)	DH/L/NP/400x910x90(120)	615
DH Luft narożny lewy 910x400x90 (120)	910x400x90 (120)	DH/L/NL/910x400x90(120)	615
DH Luft narożny prawy 470x740x90 (120)	470x740x90 (120)	DH/L/NP/470x740x90(120)	556
DH Luft narożny lewy 740x470x90 (120)	740x470x90 (120)	DH/L/NL/740x470x90(120)	556
DH Luft narożny prawy 540x810x90 (120)	540x810x90 (120)	DH/L/NP/540x810x90(120)	638
DH Luft narożny lewy 810x540x90 (120)	810x540x90 (120)	DH/L/NL/810x540x90(120)	638
DH Luft narożny prawy 540x980x90 (120)	540x980x90 (120)	DH/L/NP/540x980x90(120)	737
DH Luft narożny lewy 980x540x90 (120)	980x540x90 (120)	DH/L/NL/980x540x90(120)	737

Alsó és felső szellőzőrácsok javasolt mérete (cm2)			
Kandallóbetét	Teljesítmény kW	Alsó szellőzőrács minimális mérete cm ²	Felső szellőzőrácsok minimális mérete cm ²
Defro Home Intra XSM	8	400	560
Defro Home Intra SM / SM G / SM T / SM T G	10	500	700
Defro Home Intra ME / ME G / ME T / ME T G	13	650	910
Defro Home Intra LA / LA G / LA T / LA T G	16	800	1120
Defro Home Intra XSM BL / BP MINI	8	400	560
Defro Home Intra SM BL / BP MINI	10	500	700
Defro Home Intra SM BL / BP	10	500	700
Defro Home Intra ME BL / BP	13	650	910
Defro Home Intra XSM BL / BP MINI G	8	400	560
Defro Home Intra SM BL / BP MINI G	10	500	700
Defro Home Intra SM BL / BP G	10	500	700
Defro Home Intra ME BL / BP G	13	650	910
Defro Home Intra SM C	10	500	700
Defro Home Intra XSM C G	8	400	560
Defro Home Intra SM C G	10	500	700
Defro Home Intra ME C G	13	650	910
Defro Home Intra SM SLIM / SM SLIM G	6	300	420
Defro Home Intra ME SLIM / ME SLIM G	8	400	560
Defro Home Intra SM BL SLIM / BP SLIM	6	300	420
Defro Home Intra ME BL SLIM / BP SLIM	8	400	560
Defro Home Intra SM BL G SLIM / BP G SLIM	6	300	420
Defro Home Intra ME BL G SLIM / BP G SLIM	8	400	560
Defro Home Impuls SM / SM G	8	400	560
Defro Home Impuls ME / ME G	10	500	700
Defro Home Impuls SM BL / BP	8	400	560
Defro Home Impuls ME BL / BP	10	500	700
Defro Home Impuls SM BL / BP G	8	400	560
Defro Home Impuls ME BL / BP G	10	500	700
Defro Home Portal ME / ME G	12	600	840

Mindazok számára, akik szeretnék maximalizálni a kandalló hővisszanyerését.

Saját **THERMOBLOCK** hőfelhalmozó megoldásunk van. Az új kandalló felhasználók élvezhetik a környezetbarát fatüzelést amely sugárzás útján természetes hőt bocsát ki.

A THERMOBLOCK anyaga biztosítja a hosszútávú hőszugárzást és optimalizálja a kandalló teljesítményét. Kialakításuknak köszönhetően a rendszer lehetővé teszi a THERMOBLOCK személyre szabását.

Legfontosabb előnyök:

- maximalizált hővisszanyerés a kandalló füstgázaiból
- a THERMOBLOCK anyaga egyedüli összetétele, mely felhalmozza a hőt és a tüzelés befejezése után is hőt bocsát ki
- pormentes, szagtalan és káros anyagoktól mentes
- a hőtárolós elemek darabszáma az ügyfél igényei szerint módosítható
- segít optimalizálni a kandalló teljesítményét és hatékonyságát
- az elemek tökéletesen illeszkednek a kandallóbetétre, nincs szükség további megmunkálásra
- a kandalló hőkapacitásának növelése
- maximalizált hővisszanyerés a kandalló konvekciója révén



Kandallóbetét	Javasolt hátsó elemek darabszáma	Javasolt oldalsó elemek darabszáma
Defro Home Intra XSM	1	2
Defro Home Intra SM	2	2
Defro Home Intra ME	2	2
Defro Home Intra LA	3	2
Defro Home Intra XSM BP/BL MINI	1	1
Defro Home Intra SM BP/BL MINI	2	1
Defro Home Intra SM BP/BL	2	1
Defro Home Intra ME BP/BL	2	1
Defro Home Intra SM G	1	-
Defro Home Intra ME G	2	-
Defro Home Intra LA G	3	-
Defro Home Intra XLA G	4	-
Defro Home Intra XSM BP/BL MINI G	-	-
Defro Home Intra SM BP/BL MINI G	1	-
Defro Home Intra SM BP/BL G	1	-
Defro Home Intra ME BP/BL G	1	-
Defro Home Intra SM T	-	2
Defro Home Intra ME T	-	2
Defro Home Intra LA T	-	2
Defro Home Intra XSM C	1	-
Defro Home Intra SM C	2	-
Defro Home Intra SM SLIM	2	2
Defro Home Intra ME SLIM	2	2
Defro Home Intra SM BP/BL SLIM	1	1
Defro Home Intra ME BP/BL SLIM	2	1
Defro Home Intra SM BP/BL SLIM G	1	-
Defro Home Intra ME BP/BL SLIM G	1	-
Defro Home Intra SM SLIM G	2	-
Defro Home Intra ME SLIM G	2	-

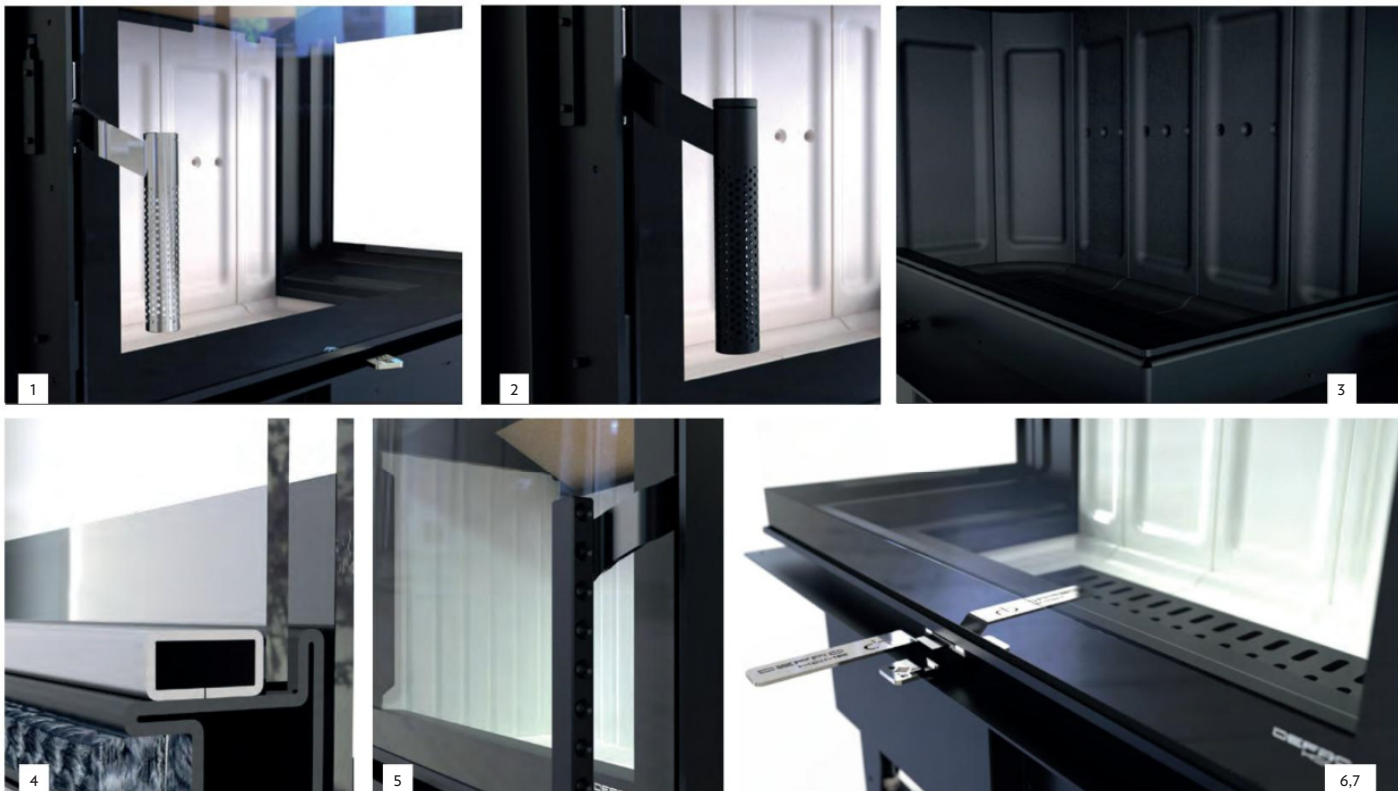

Kandallóbetét	Dekor üvegezés	Fekete kilincs	Fekete kerámia	Dupla üvegezés	Kilincs az ajtó másik oldalán	Rejtett kilincs liftes betétekhez	Rejtett kilincs tartó
Defro Home Intra XSM	standard	✓	✓	✓	✓	-	-
Defro Home Intra SM / SM G	standard	✓	✓	✓	✓	✓	✓
Defro Home Intra ME / ME G	standard	✓	✓	✓	✓	✓	✓
Defro Home Intra LA / LA G	standard	✓	✓	✓	✓	-	-
Defro Home Intra XLA G	standard	✓	✓	-	-	✓	✓
Defro Home Intra XSM BL/BP MINI	standard	✓	✓	-	✓	-	-
Defro Home Intra SM BL / BP MINI	standard	✓	✓	-	✓	-	-
Defro Home Intra SM BL /BP	standard	✓	✓	-	✓	-	-
Defro Home Intra ME BL /BP	standard	✓	✓	-	✓	-	-
Defro Home Intra XSM BL/BP MINI G	standard	✓	✓	-	-	✓	✓
Defro Home Intra SM BL / BP G MINI	standard	✓	✓	-	✓	✓	✓
Defro Home Intra SM BL /BP G	standard	✓	✓	-	✓	✓	✓
Defro Home Intra ME BL / BP G	standard	✓	✓	-	-	-	-
Defro Home Intra XSM C	standard	-	✓	-	✓	-	-
Defro Home Intra SM C	standard	✓	✓	-	✓	-	-
Defro Home Intra XSM C G	standard	✓	✓	-	-	✓	✓
Defro Home Intra SM C G	standard	✓	✓	-	-	✓	✓
Defro Home Intra ME C G	standard	✓	✓	-	-	✓	✓
Defro Home Intra ME C G	standard	✓	✓	-	-	✓	✓
Defro Home Intra SM T	standard	✓	✓	✓	✓	-	-
Defro Home Intra ME T	standard	✓	✓	✓	✓	-	-
Defro Home Intra LA T	standard	✓	✓	✓	✓	-	-
Defro Home Intra SM T G	standard	✓	✓	✓	-	✓	✓
Defro Home Intra ME T G	standard	✓	✓	✓	-	✓	✓
Defro Home Intra LA T G	standard	✓	✓	✓	-	✓	✓
Defro Home Intra XSM C G ver. COMPACT 1	standard	-	-	-	-	-	-
Defro Home Intra SM SLIM / SM SLIM G	standard	✓	✓	✓	✓	✓	✓
Defro Home Intra ME SLIM /ME SLIM G	standard	✓	✓	✓	✓	✓	✓
Defro Home Intra SM BL SLIM /BP SLIM	standard	✓	✓	-	✓	-	-
Defro Home Intra SM BL G/ BP SLIM G	standard	✓	✓	-	-	✓	✓
Defro Home Intra ME BL SLIM /BP SLIM	standard	✓	✓	-	✓	-	-
Defro Home Intra ME BL SLIM G / BP SLIM G	standard	✓	✓	-	-	✓	✓
Defro Home Impuls SM	✓	✓	-	-	✓	-	-
Defro Home Impuls ME	✓	-	-	-	✓	-	-
Defro Home Impuls SM BL /BP	✓	-	-	-	✓	-	-
Defro Home Impuls ME BL /BP	✓	-	-	-	✓	-	-
Defro Home Portal ME	-	✓	-	✓	✓	-	-
Defro Home Portal ME G	-	✓	-	✓	-	✓	✓



A **DEFRO HOME** vízteres kandallóbetétjei és technológiái a sok év alatt szerzett tapasztalat révén jöttek létre.

A kandallóbetétek működhetnek nyitott rendszerben, valamint zárt rendszerben együttműködve más fűtőberendezésekkel. A vízteres kandallóbetétek a központi fűtés támogatásán kívül a használati melegvíz előállításában is szerepet játszhatnak.

Vízteres kandallóbetétek 2 fő csoportját különböztetjük meg:

1. Defro Home Riva sorozat

- Síküveges nyíló kandallóbetétek
- Oldalüveges nyíló kandallóbetétek
- Síküveges liftes kandallóbetétek
- Oldalüveges liftes kandallóbetétek

2. Defro Home Navi sorozat

- Síküveges nyíló kandallóbetétek
- Síküveges liftes kandallóbetétek



A **DEFRO Home Riva** sorozat olyan tűztereket tartalmaz, ahol a vízköpeny a kandallóbetét felső részén helyezkedik el. Ez garantálja a kiváló égési komfortot.

Ezt a vonalat az alacsony üvegezés jellemzi.

1. SÍKÜVEGES KANDALLÓBETÉT:

Defro Home Riva SM SHORT

Defro Home Riva ME SHORT

Defro Home Riva LA SHORT

2. OLDALÜVEGES KANDALLÓBETÉT:

Defro Home Riva SM BL / BP SHORT

Defro Home Riva ME BL / BP SHORT

3. SÍKÜVEGES LIFTES KANDALLÓBETÉT

Defro Home Riva SM G SHORT

Defro Home Riva ME G SHORT

Defro Home Riva LA G SHORT

4. OLDALÜVEGES LIFTES KANDALLÓBETÉT

Defro Home Riva SM BL / BP G SHORT

Defro Home Riva ME BL / BP G SHORT



Defro Home Riva
SM SHORT



Defro Home Intra
ME SHORT



Defro Home Intra
LA SHORT

Műszaki adatok

Típus	SM	ME	LA
Névleges teljesítmény	16 kW	19 kW	22 kW
Teljesítmény tartomány	6,4-19,2 kW	7,6-22,8 kW	8,8-26,4 kW
Vízoldali teljesítmény	8 kW	9 kW	12 kW
Energia osztály	A+	A+	A
Füstcsőcsonk átmérő	200 mm	200 mm	200 mm
Hatásfok	88 %	81 %	80,1 %
Füstgáz hőmérséklet	192 °C	274 °C	289 °C
Tüzelőanyag maximális hossza	500 mm	700 mm	850 mm
Súly	-308 kg	-351 kg	-413 kg

Kiegészítők

- Fekete kerámia
- Kilincs az ajtó másik oldalán
- Fekete kilincs
- Dupla üvegezés

Műszaki rajz

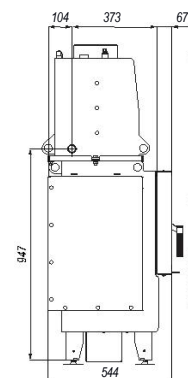
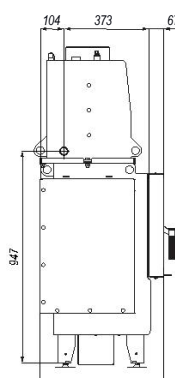
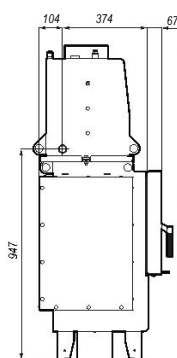
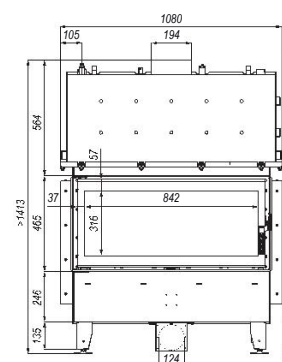
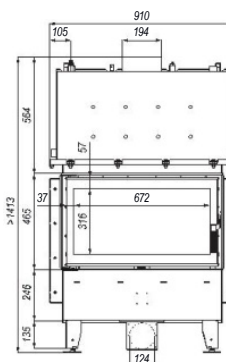
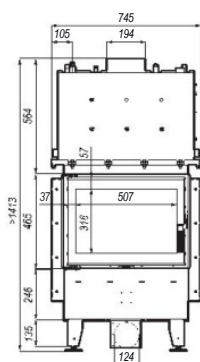



Defro Home Riva
SM BP / BL SHORT



Defro Home Riva
ME BP / BL SHORT

Műszaki adatok

Típus	SM	ME
Névleges teljesítmény	16 kW	19 kW
Teljesítmény tartomány	6,4-19,2 kW	7,6-22,8 kW
Vízoldali teljesítmény	8 kW	9 kW
Energia osztály	A+	A+
Füstcsőcsonk átmérő	200 mm	200 mm
Hatásfok	88 %	81 %
Füstgáz hőmérséklet	192 °C	274 °C
Tüzelőanyag maximális hossza	500 mm	700 mm
Súly	-318 kg	-354 kg

Kiegészítők

- Fekete kerámia
- Fekete kilincs
- Kilincs az ajtó másik oldalán

Műszaki rajz

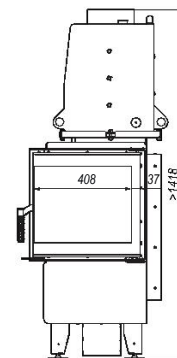
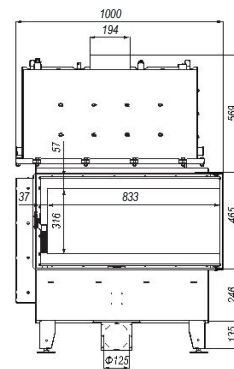
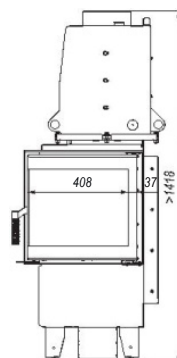
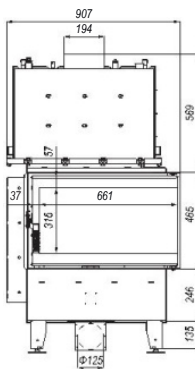



Defro Home Riva
SM SHORT



Defro Home Intra
ME SHORT



Defro Home Intra
LA SHORT

Műszaki adatok

Típus	SM	ME	LA
Névleges teljesítmény	16 kW	19 kW	22 kW
Teljesítmény tartomány	6,4-19,2 kW	7,6-22,8 kW	8,8-26,4 kW
Vízoldali teljesítmény	8 kW	9 kW	12 kW
Energia osztály	A+	A+	A
Füstcsőcsonk átmérő	200 mm	200 mm	200 mm
Hatásfok	88 %	81 %	80,1 %
Füstgáz hőmérséklet	192°C	274°C	289°C
Tüzelőanyag maximális hossza	500 mm	700 mm	850 mm
Súly	-347 kg	-387 kg	-459 kg

Kiegészítő

- Fekete kerámia
- Rejtett kilincs
- Fekete kilincs
- Dupla üvegezés

Műszaki rajz

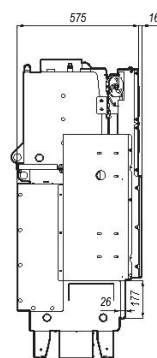
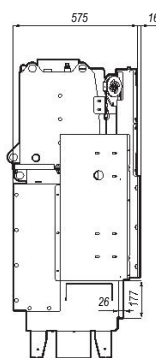
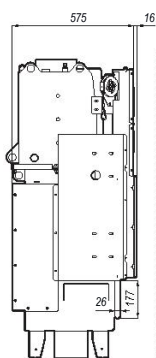
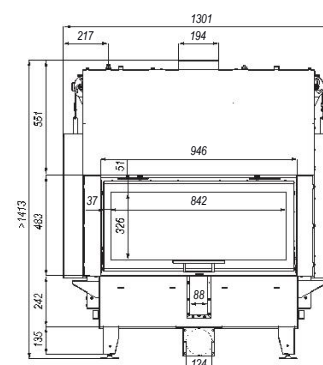
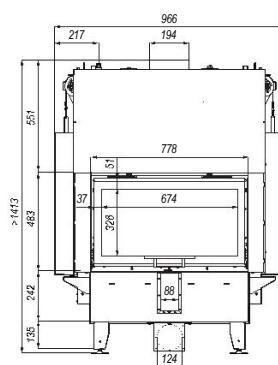
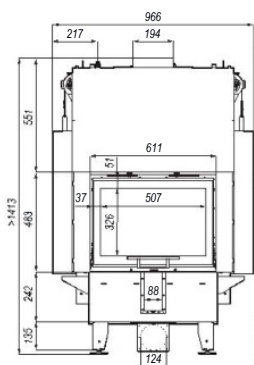



Defro Home Riva
SM BP / BL G SHORT



Defro Home Riva
ME BP / BL G SHORT

Műszaki adatok

Típus	SM	ME
Névleges teljesítmény	16 kW	19 kW
Teljesítmény tartomány	6,4-19,2 kW	7,6-22,8 kW
Vízoldali teljesítmény	8 kW	9 kW
Energia osztály	A+	A+
Füstcsőcsonk átmérő	200 mm	200 mm
Hatásfok	88 %	81 %
Füstgáz hőmérséklet	192 °C	274 °C
Tüzelőanyag maximális hossza	500 mm	700 mm
Súly	-385 kg	-432 kg

Kiegészítők

- Fekete kerámia
- Fekete kilincs
- Rejtett kilincs

Műszaki rajz

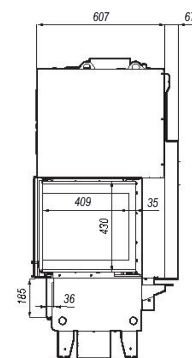
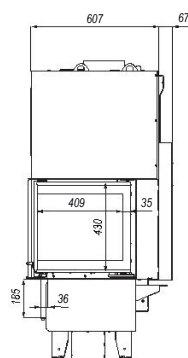
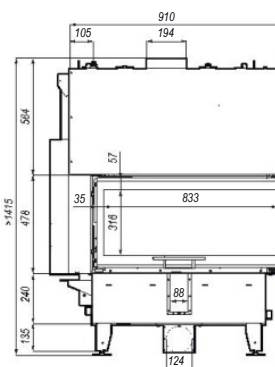
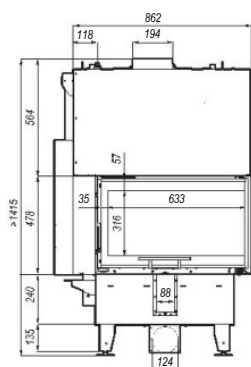

A **DEFRO Home Navi** sorozatot a gazdaságosság jellemzi a magas műszaki paraméterek megtartása mellett.

A NAVI termékcsaládba tartozó kandallóbetéteknél az oldaldalon és a tűztér tetején is megtalálható a vízköpeny.

Ennek a megoldásnak köszönhetően a nagy hatékonyság jellemzi.

1. SÍKŰVEGES KANDALLÓBETÉT

Defro Home Navi SM

Defro Home Navi ME

2. SÍKŰVEGES LIFTES KANDALLÓBETÉT

Defro Home Navi SM G

Defro Home Navi ME G





Defro Home Navi
SM



Defro Home Navi
ME

Műszaki adatok

Típus	SM	ME
Névleges teljesítmény	14 kW	17 kW
Teljesítmény tartomány	5,6-16,8 kW	6,8-20,4 kW
Vízoldali teljesítmény	10 kW	10 kW
Energia osztály	A+	A+
Füstcsőcsonk átmérő	200 mm	200 mm
Hatásfok	83,4 %	83,9 %
Füstgáz hőmérséklet	197 °C	186 °C
Tüzelőanyag maximális hossza	500 mm	700 mm
masa	-287 kg	-336 kg

Kiegészítő

- Fekete kerámia
- Fekete kilincs
- Kilincs az ajtó másik oldalán
- Dupla üvegezés

Műszaki rajz

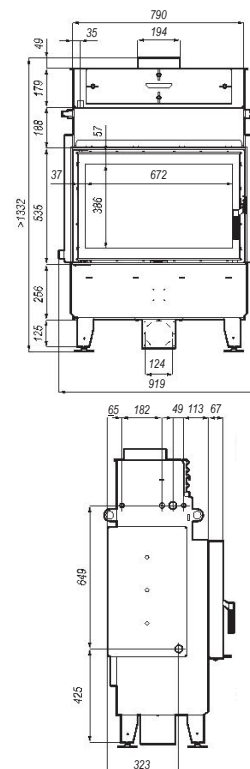
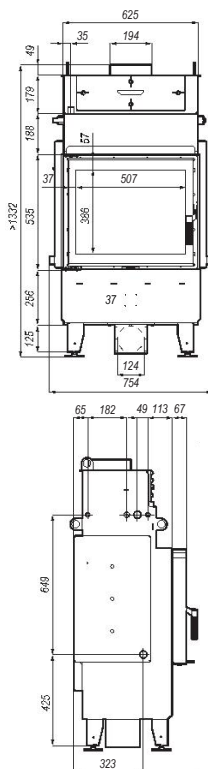



Defro Home Navi
SM G



Defro Home Navi
ME G

Műszaki adatok

Típus	SM	ME
Névleges teljesítmény	14 kW	17 kW
Teljesítmény tartomány	5,6-16,8 kW	6,8-20,4 kW
Vízoldali teljesítmény	10 kW	10 kW
Energia osztály	A+	A+
Füstcsőcsonk átmérő	200 mm	200 mm
Hatásfok	83,4 %	83,9 %
Füstgáz hőmérséklet	197 °C	186 °C
Tüzelőanyag maximális hossza	500 mm	700 mm
Súly	-338 kg	-387 kg

Kiegészítő

- Fekete kerámia
- Fekete kilincs
- Rejtett kilincs
- Dupla üvegezés

Műszaki rajz

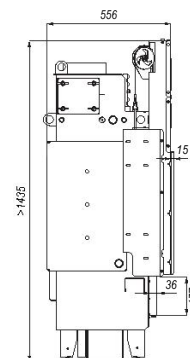
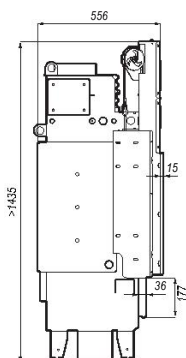
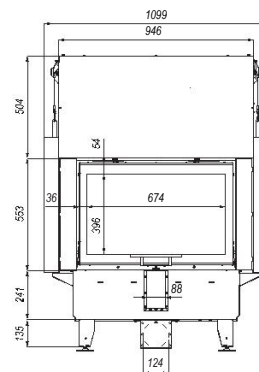
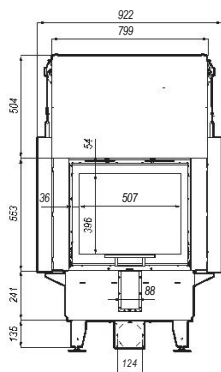

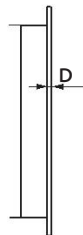
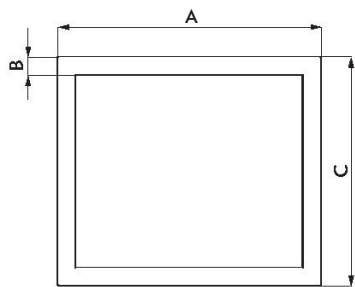
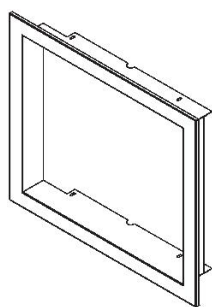

Takaró keret
(Profil M30 i M50)

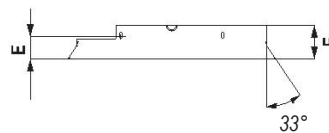
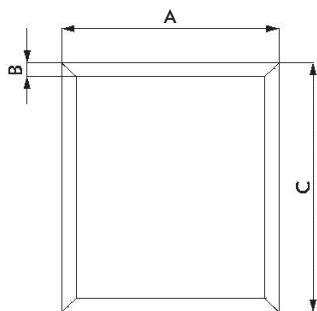
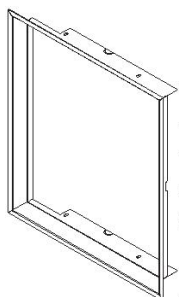

Takaró keret
(Profil A33)

Kandallóbetét	Műszaki adatok			Méretek (mm)					
	Típus	Mélység	Cikkszám	A	B	C	D	E	F
Defro Home Riva SM SHORT	M30	mély	RI_SM.SH.MASKOWN.30.GL	676	30	511	10	86	111
	M50	mély	RI_SM.SH.MASKOWN.50.GL	716	50	551	11	86	111
	M30	keskeny	RI_SM.SH.MASKOWN.30.PL	676	30	511	10	24	51
	M50	keskeny	RI_SM.SH.MASKOWN.50.PL	716	50	551	10	24	51
	A33	mély	RI_SM.MASKOWN.KAT.GL	681	33	516	2	80	108
Defro Home Riva ME SHORT	M30	mély	RI_ME.SH.MASKOWN.30.GL	841	30	511	10	86	111
	M50	mély	RI_ME.SH.MASKOWN.50.GL	881	50	551	10	85	111
	M30	keskeny	RI_ME.SH.MASKOWN.30.PL	841	30	511	10	26	51
	M50	keskeny	RI_ME.SH.MASKOWN.50.PL	881	50	551	10	26	51
	A33	mély	RI_ME.SH.MASKOWN.KAT.GL	846	33	516	2	80	108
Defro Home Riva LA SHORT	M30	mély	RI_LA.SH.MASKOWN.30.GL	1011	30	511	11	86	111
	M50	mély	RI_LA.SH.MASKOWN.50.GL	1051	50	551	10	86	111
	M30	mély	RI_LA.SH.MASKOWN.30.PL	1011	30	511	10	24	51
	M50	keskeny	RI_LA.SH.MASKOWN.50.PL	1051	50	551	11	24	51
	A33	keskeny	RI_LA.SH.MASKOWN.KAT.GL	1016	33	516	2	80	108
Defro Home Riva SM G SHORT	M30	mély	RI_SM.G.SH.MASKOWN.30	660,5	30	535	11	54,5	142,5
	M50	-	RI_SM.G.SH.MASKOWN.50	700,5	50	575	11	54,5	142,5
Defro Home Riva ME G SHORT	M30	-	RI_ME.G.SH.MASKOWN.30	827,5	30	535	11	54,5	142,5
	M50	-	RI_ME.G.SH.MASKOWN.50	867,5	50	575	11	54,5	142,5
Defro Home Riva LA G SHORT	M30	-	RI_LA.G.SH.MASKOWN.30	995,5	30	535	11	54,5	142,5
	M50	-	RI_LA.G.SH.MASKOWN.50	1035,5	50	575	11	54,5	142,5
Defro Home Navi SM	M30	mély	PR_SM.MASKOWN.30.GL	676	30	581	11	86	111
	M50	mély	PR_SM.MASKOWN.50.GL	716	50	621	10	86	111
	M30	keskeny	PR_SM.MASKOWN.30.PL	676	30	581	10	25	51
	M50	keskeny	PR_SM.MASKOWN.50.PL	716	50	621	10	25	51
	A33	mély	PR_SM.MASKOWN.KAT.W.GL	681	33	586	2	80	107
Defro Home Navi ME	M30	mély	PR_ME.MASKOWN.30.GL	841	30	581	10	86	111
	M50	mély	PR_ME.MASKOWN.50.GL	881	50	621	10	86	111
	M30	keskeny	PR_ME.MASKOWN.30.PL	841	30	581	10	26	51
	M50	keskeny	PR_ME.MASKOWN.50.PL	881	50	621	10	26	51
	A33	mély	PR_ME.MASKOWN.KAT.W.GL	846	33	586	2	88	107
Defro Home Navi SM G	M30	mély	PR_SM.G.MASKOWN.30.GL	661	30	604	10	151	125
	M50	mély	PR_SM.G.MASKOWN.50.GL	701	50	644	10	151	125
	A33	mély	PR_SM.G.MASKOWN.KAT	665	33	609	2	138	110
Defro Home Navi ME G	M30	mély	PR_ME.G.MASKOWN.30.GL	828	30	604	10	151	124
	M50	mély	PR_ME.G.MASKOWN.50.GL	868	50	644	10	151	124
	A33	mély	PR_ME.G.MASKOWN.KAT	832	33	609	2	138	110

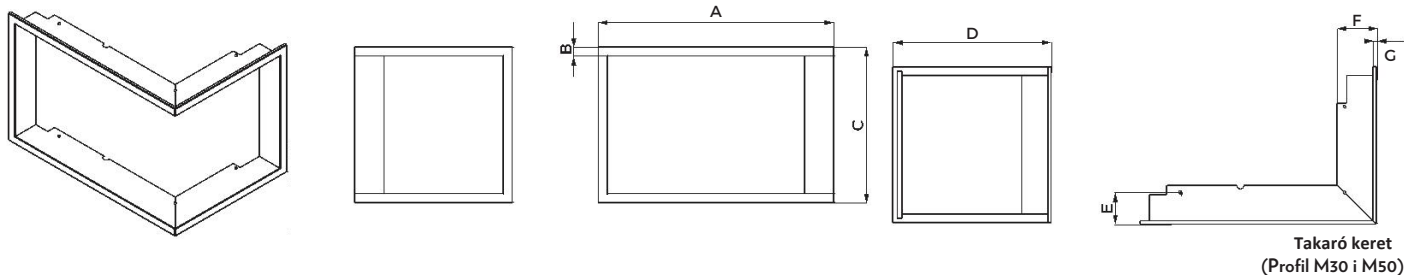

Takaró keret
(Profil M30 i M50)

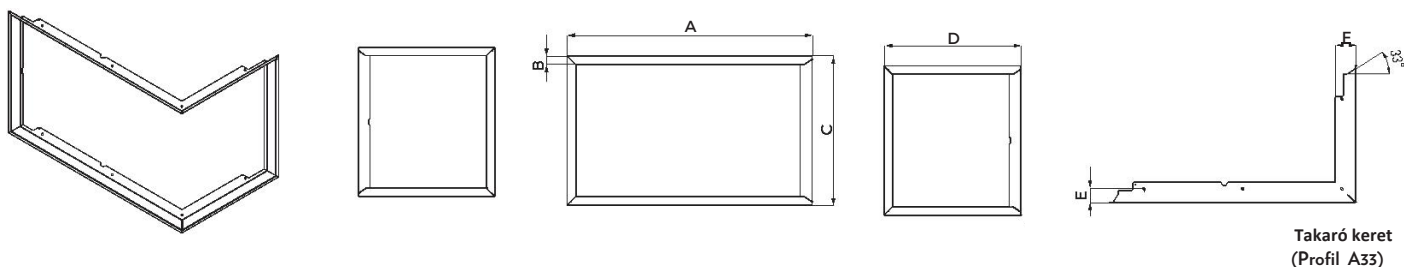

Takaró keret
(Profil A33)

Kandallóbetét	Műszaki adatok			Méretek (mm)						
	Típus	Mélység	Cikkszám	A	B	C	D	E	F	G
Defro Home Riva SM BL / BP SHORT	M30	mély	RI_SM.B.SH.MASKOWN.30.GL	842	30	511	587	100	128	10
	M50	mély	RI_SM.B.SH.MASKOWN.50.GL	862	50	551	607	100	128	10
	M30	keskeny	RI_SM.B.SH.MASKOWN.30.PL	765	30	511	510	24	51	10
	M50	keskeny	RI_SM.B.SH.MASKOWN.50.PL	785	50	551	530	24	51	10
	A33	mély	RI_SM.B.SH.MASKOWN.KAT.GL	835	33	516	580	92	121	2
Defro Home Riva ME BL / BP SHORT	A33	keskeny	RI_SM.B.SH.MASKOWN.KAT.PP	794	33	516	539	52	80	2
	M30	mély	RI_ME.B.SH.MASKOWN.30.GL	1012	30	511	587	100	128	10
	M30	keskeny	RI_SM.B.SH.MASKOWN.30.PL	935	30	511	510	24	51	10
	M50	mély	RI_ME.B.SH.MASKOWN.50.GL	1032	50	551	607	102	128	10
	M50	keskeny	RI_ME.B.SH.MASKOWN.50.PL	955	50	551	530	24	51	10
Defro Home Riva SM BL / BP G SHORT	A33	mély	RI_ME.B.SH.MASKOWN.KAT.GL	1006	33	516	580	92	121	2
	A33	keskeny	RI_ME.B.SH.MASKOWN.KAT.PP	964	33	516	539	52	80	2
	M30	mély	RI_SM.B.G.SH.MASKOWN.30.GL	849	30	529	593	71,5	142,5	10
	M50	mély	RI_SM.B.G.SH.MASKOWN.50.GL	869	50	569	615	71,5	142,5	10
	M30	keskeny	RI_SM.B.G.SH.MASKOWN.30.PL	840	30	529	582	63	134	10
Defro Home Riva ME BL / BP G SHORT	M50	keskeny	RI_SM.B.G.SH.MASKOWN.50.PL	860	50	569	605	63	134	10
	A33	mély	RI_SM.B.G.SH.MASKOWN.KAT.GL	842	34	534	587	62	132	2
	A33	keskeny	RI_SM.B.G.SH.MASKOWN.KAT.PP	829	33	534	574	48,5	119	2
	M30	mély	RI_ME.B.G.SH.MASKOWN.30.GL	1016	30	530	593	71,5	142,5	10
	M30	keskeny	RI_SM.B.G.SH.MASKOWN.30.PL	1007	30	530	585	63	134	10
Defro Home Riva ME BL / BP G SHORT	M50	mély	RI_ME.B.G.SH.MASKOWN.50.GL	1036	50	570	613	71,5	142,5	10
	M50	keskeny	RI_ME.B.G.SH.MASKOWN.50.PL	1027	50	570	605	63	134	10
	A33	mély	RI_ME.B.G.SH.MASKOWN.KAT.GL	1009	33	534	587	62	132	2
	A33	keskeny	RI_ME.B.G.SH.MASKOWN.KAT.PP	996	33	534	574	48,5	119	2

Kiegészítők

Kandallóbetét	Dekor üveg	Fekete kilincs	Fekete kerámia	Dupla üveg	Kilincs az ajtó másik oldalán	Rejtett kilincs	Rejtett kilincs tartó
Defro Home Navi SM	standard	✓	✓	✓	✓	-	-
Defro Home Navi SM G	standard	✓	✓	✓	✓	✓	✓
Defro Home Navi ME	standard	✓	✓	✓	✓	✓	✓
Defro Home Navi ME	standard	✓	✓	✓	✓	-	-
Defro Home Riva SM	standard	✓	✓	-	-	✓	✓
Defro Home Riva SM G	standard	✓	✓	-	✓	-	-
Defro Home Riva ME	standard	✓	✓	-	✓	-	-
Defro Home Riva ME G	standard	✓	✓	-	✓	-	-
Defro Home Riva LA	standard	✓	✓	-	✓	✓	✓
Defro Home Riva LA G	standard	✓	✓	-	✓	✓	✓
Defro Home Riva SM BL / BP	standard	✓	✓	-	-	-	-
Defro Home Riva SM BL / BP G	standard	✓	✓	-	✓	-	-
Defro Home Riva ME BL / BP	standard	✓	✓	-	-	✓	✓
Defro Home Riva ME BL / BP G	standard	✓	✓	-	-	✓	✓



A **DEFRO HOME** termékcsaládba tartozó kályhák méretükben és teljesítményükben különböznek. A választható burkolatok lehetővé teszik, hogy megtalálja az ideális dizájnt az otthonához.

A szabadon álló fatüzelésű kályhák sorozata:

1. Defro Home Orbis sorozat

Defro Home Orbis
Defro Home Orbis Top
Defro Home Orbis Log

2. Defro Home Solum sorozat

Defro Home Solum
Defro Home Solum Top
Defro Home Solum Log

3. Defro Home Ignis | Defro Home Pico

4. Defro Home Oval | Defro Home Orti

5. Defro Home Quadrom

6. Defro Home Viva | Defro Home Cube Mini

7. Defro Home Ceres | Defro Home Orion



Defro Home
Orbis



Defro Home
Orbis Top



Defro Home
Orbis Log

Műszaki adatok

Típus	ORBIS	ORBIS TOP	ORBIS LOG
Névleges teljesítmény	9 kW	9 kW	9 kW
Teljesítmény tartomány	3,6-10,8 kW	3,6-10,8 kW	3,6-10,8 kW
Energia osztály	A	A	A
Füstcsőcsonk átmérő	150 mm	150 mm	150 mm
Hatásfok	75,5 %	75,5 %	75,5 %
Füstgáz hőmérséklet	310 °C	310 °C	310 °C
Tüzelőanyag maximális hossza	400 mm	400 mm	400 mm
Súly	176 kg	174 kg	172 kg

Kiegészítők

- Fekete kerámia
- Szín (piros, fehér, arany, barna, szürke)
- Inox kilincs

Műszaki rajz

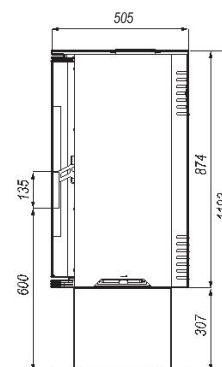
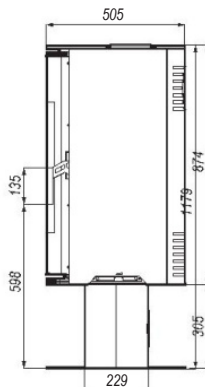
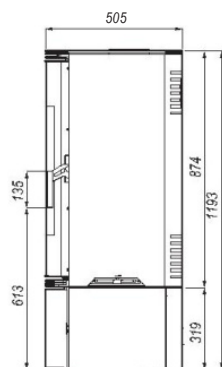
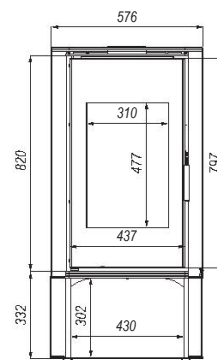
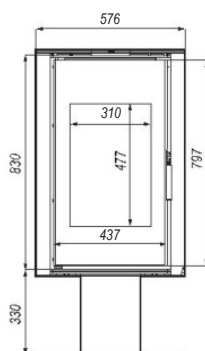
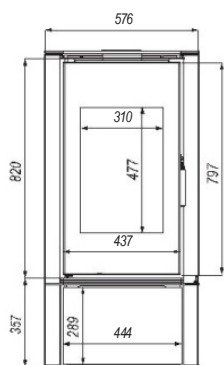



Defro Home
Solum



Defro Home
Solum Top



Defro Home
Solum Log

Műszaki adatok

Típus	SOLUM	SOLUM TOP	SOLUM LOG
Névleges teljesítmény	9 kW	9 kW	9 kW
Teljesítmény tartomány	3,6-10,8 kW	3,6-10,8 kW	3,6-10,8 kW
Energia osztály	A	A	A
Füstcsőcsonk átmérő	150 mm	150 mm	150 mm
Hatásfok	75,5 %	75,5 %	75,5 %
Füstgáz hőmérséklet	310 °C	310 °C	310 °C
Tüzelőanyag maximális hossza	400 mm	400 mm	400 mm
Súly	157 kg	161 kg	165 kg

Kiegészítők

- Fekete kilincs
- Szín (piros, fehér, arany, barna, szürke)
- Inox kilincs

Műszaki rajz

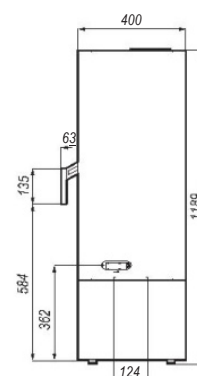
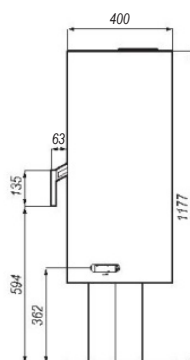
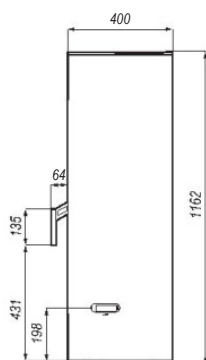
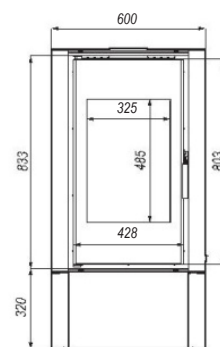
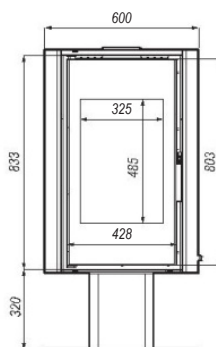
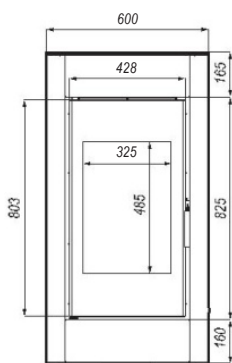



Defro Home
Ignis



Defro Home
Pico

Műszaki adatok

Típus	IGNIS	PICO
Névleges teljesítmény	9 kW	6,6 kW
Teljesítmény tartomány	3,6-10,8 kW	2,6-7,9 kW
Energia osztály	A	A+
Füstcsőcsonk átmérő	150 mm	150 mm
Hatásfok	75,5 %	82,5 %
Füstgáz hőmérséklet	310 °C	250 °C
Tüzelőanyag maximális hossza	400 mm	400 mm
Súly	-152 kg	-100 kg

Kiegészítők

- Fekete kerámia - Ignis
- Szín (piros, fehér, arany, barna, szürke)
- Inox kilincs

Műszaki rajz

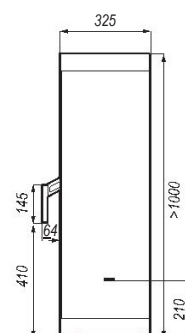
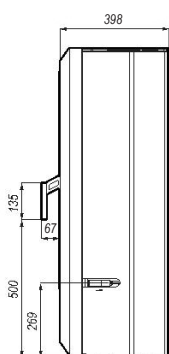
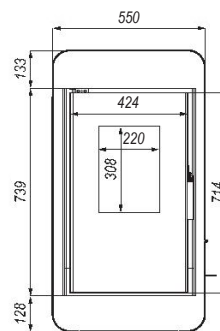
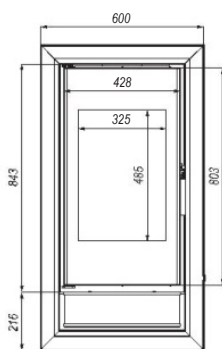



Defro Home
Oval



Defro Home
Orti

Műszaki adatok

Típus	OVAL	ORTI
Névleges teljesítmény	9 kW	9 kW
Teljesítmény tartomány	3,6-10,8 kW	3,6-10,8 kW
Energia osztály	A	A
Füstcsőcsonk átmérő	150 mm	150 mm
Hatásfok	75,5 %	75,5 %
Füstgáz hőmérséklet	310 °C	310 °C
Tüzelőanyag maximális hossza	400 mm	400 mm
Súly	-175 kg	-170 kg

Kiegészítők

- Fekete kerámia
- Szín (piros, fehér, arany, barna, szürke)
- Inox kilincs

Műszaki rajz

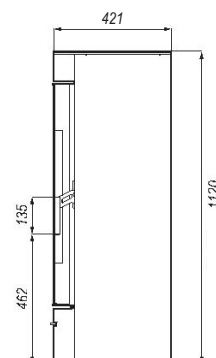
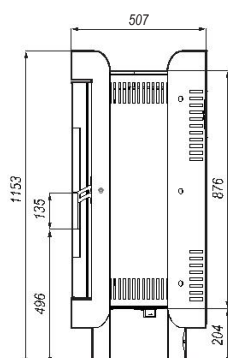
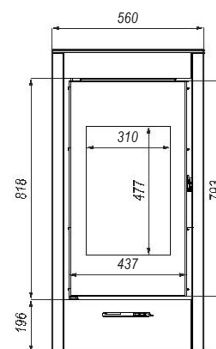
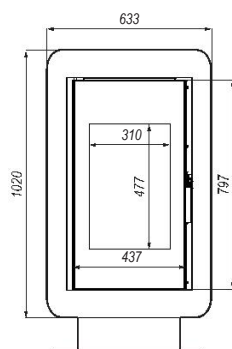



Defro Home
QUADROOM

Műszaki adatok

Típus	QUADROOM
Névleges teljesítmény	9,6 kW
Teljesítmény tartomány	3,8-11,5 kW
Energia osztály	A
Füstcsőcsonk átmérő	150 mm
Hatásfok	80,2 %
Füstgáz hőmérséklet	252° C
Tüzelőanyag maximális hossza	350 mm
Súly	~170 kg

Kiegészítők, Műszaki rajz

- Fekete kerámia
- Kilincs az ajtó másik oldalán
- Szín (piros, fehér, arany, barna, szürke)
- Inox kilincs

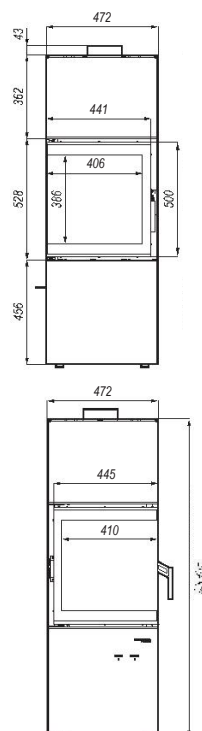

HAMAROSAN



Defro Home
Viva

HAMAROSAN



Defro Home
Cube Mini

Műszaki adatok

Típus	VIVA	CUBE MINI
Névleges teljesítmény	6,6 kW	6,6 kW
Teljesítmény tartomány	2,6-7,9 kW	2,6-7,9 kW
Energia osztály	A+	A+
Füstcsőcsonk átmérő	150 mm	150 mm
Hatásfok	82,5 %	82,5 %
Füstgáz hőmérséklet	250 °C	250 °C
Tüzelőanyag maximális hossza	400 mm	400 mm
Súly	-130 kg	-130 kg

Kiegészítők

- Szín (piros, fehér, arany, barna, szürke)
- Inox kilincs

Műszaki rajz

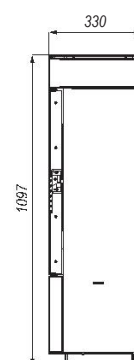
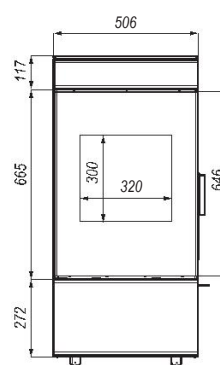
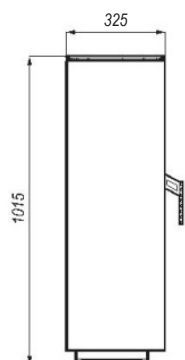
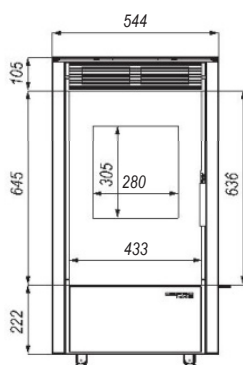

HAMAROSAN



Defro Home
Ceres

HAMAROSAN



Defro Home
Orion

Műszaki adatok

Típus	CERES	ORION
Névleges teljesítmény	6,6 kW	6,7 kW
Teljesítmény tartomány	2,6-7,9 kW	2,6-8 kW
Energia osztály	A+	A+
Füstcsőcsonk átmérő	150 mm	150 mm
Hatásfok	82,5 %	81,2 %
Füstgáz hőmérséklet	250 °C	244 °C
Tüzelőanyag maximális hossza	400 mm	350 mm
Súly	-130 kg	-160 kg

Kiegészítők

- Szín (piros, fehér, arany, barna, szürke)
- Inox kilincs

Műszaki rajz

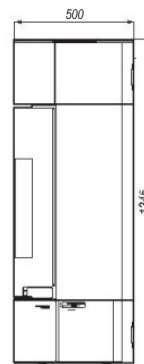
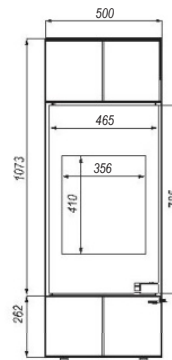
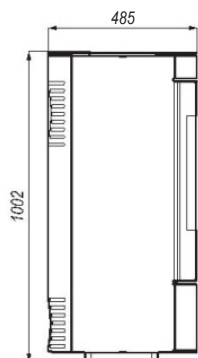
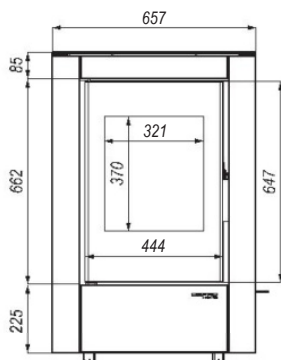



Kályha	1. Fekete kerámia	2. Inox kilincs
Defro Home Orbis	✓	✓
Defro Home Orbis Top	✓	✓
Defro Home Orbis Log	✓	✓
Defro Home Solum	✓	✓
Defro Home Solum Top	✓	✓
Defro Home Solum Log	✓	✓
Defro Home Ignis	✓	✓
Defro Home Orti	✓	✓
Defro Home Oval	✓	✓
Defro Home Orion	-	-
Defro Home Quadroom	✓	✓
Defro Home Pico	-	✓



Kályha	Fekete	Barna	Szürke	Arany	Fehér	Piros
Defro Home Orbis	standard	✓	✓	✓	✓	✓
Defro Home Orbis Top	standard	✓	✓	✓	✓	✓
Defro Home Orbis Log	standard	✓	✓	✓	✓	✓
Defro Home Solum	standard	✓	✓	✓	✓	✓
Defro Home Solum Top	standard	✓	✓	✓	✓	✓
Defro Home Solum Log	standard	✓	✓	✓	✓	✓
Defro Home Ignis	standard	✓	✓	✓	✓	✓
Defro Home Orti	standard	✓	✓	✓	✓	✓
Defro Home Oval	standard	✓	✓	✓	✓	✓
Defro Home Orion	standard	✓	✓	✓	✓	✓
Defro Home Quadroom	standard	✓	✓	✓	✓	✓
Defro Home Pico	standard	✓	✓	✓	✓	✓